

## Infračervený teploměr

testo 835 – Rychlý a přesný infračervený teploměr pro řemeslo a průmysl

---

Bezpečné a přesné měření až do oblastí vysokých teplot.

---

4-bodový laser zobrazuje přesně oblast měření a eliminuje chybná měření.

---

Optika 50:1 dovoluje přesná měření z velké vzdálenosti.

---

Integrované zadání stupně emisivity pro absolutní jistotu měření.

---

Patentované měření povrchové vlhkosti (testo 835-H1).

---

Komfortní navigace v menu pomocí ikon a joysticku.

---

Paměť pro naměřené hodnoty, místa měření a vyhodnocení dat na počítači.

---



°C

%rv

Využijte výhod které nabízí série infračervených teploměrů testo 835 prakticky ve všech odvětvích servisu a průmyslu. Například při kontrole teploty a vlhkosti zdiva, při kontrole klimatizačních a ventilačních zařízení, údržbě průmyslových systémů nebo při kontrole kvality průmyslově vyráběných produktů.

Především při sledování teploty malých, pohyblivých, těžko přístupných nebo velmi horkých objektů pomáhá infračervená měřicí technika testo poskytnout prvotřídní výsledky i při měření z velké vzdálenosti. Široká škála funkcí rozšiřuje prostor pro využití tohoto přístroje: infračervené měření povrchové vlhkosti ve stavebnictví nebo měření teplot až do 1.500 °C v hutním, sklářském a keramickém průmyslu. Máte tak všechno stále pod kontrolou a zachováte si svůj standard kvality.

## Objednací údaje

### testo 835-T1

#### Základ pro infračervenou měřicí techniku

Co největší jistota a přesnost při měření teploty menších objektů ze střední vzdálenosti, např. při kontrole teploty na zdech, hledání závad u otopných a klimatizačních zařízením nebo při kontrole kvality průmyslově vyráběných produktů.

### testo 835-T2

#### Profesionál pro oblast vysokých teplot

Díky rozšířenému měřicímu rozsahu přesné měření teplot až do 1500 °C z bezpečné vzdálenosti, např. při kontrole teploty výrobků ve sklářském, keramickém a hutním průmyslu.

### testo 835-T1

testo 835-T1, infračervený teploměr, 4-bodové laserové značení, správa naměřených dat, vč. baterií a výstupního protokolu z výroby



Obj.č. 0560 8351

Cena: 8.080,- Kč

### testo 835-T2

testo 835-T2, infračervený teploměr pro oblast vysokých teplot, 4-bodové laserové značení správa naměřených dat, vč. baterií a výstupního protokolu z výroby



Obj.č. 0560 8352

Cena: 12.940,- Kč

### testo 835-H1

#### Speciální přístroj s integrovaným měřením povrchové vlhkosti

S jedinečným, patentovaným, infračerveným měřením povrchové vlhkosti např. pro včasné rozpoznání nebezpečí tvorby plísní u stavebních prvků, měření vlhkosti, zdiva, nebo pro kontrolu rosného bodu.

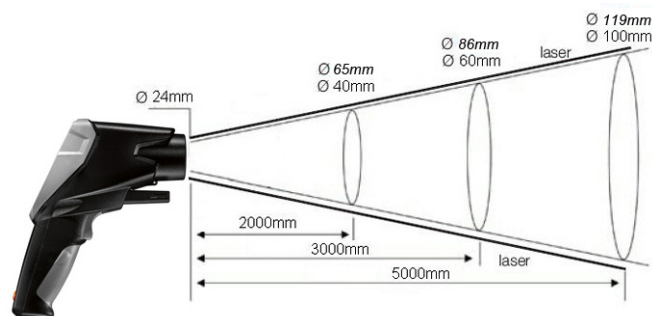

### testo 835-H1

testo 835-H1, infračervený teploměr, 4-bodové laserové značení, správa naměřených dat, vlhkostní modul, vč. baterií a výstupního protokolu z výroby



Obj.č. 0560 8353

Cena: 10.780,- Kč

## Technická data

	testo 835-T1	testo 835-T2	testo 835-H1
<b>Typ senzoru: infračervený</b>			
Optika	50:1 (se zřetelem na typickou vzdálenost 2,0 m k měřenému objektu) + průměr otvoru senzoru (24 mm)		
Značení místa měření	4-bodový laser		
Spektrální rozsah	8 ... 14 $\mu\text{m}$		
Měřicí rozsah	-30 ... +600 °C	-10 ... +1500 °C	-30 ... +600 °C
Přesnost $\pm 1$ digit	$\pm 2,5$ °C (-30,0 ... -20,1 °C ) $\pm 1,5$ °C (-20,0 ... -0,1 °C ) $\pm 1,0$ °C (+0,0 ... +99,9 °C ) $\pm 1\%$ z nam.h. (zbytek rozsahu)	$\pm 2,0$ °C o. $\pm 1\%$ z nam.h.	$\pm 2,5$ °C (-30,0 ... -20,1 °C ) $\pm 1,5$ °C (-20,0 ... -0,1 °C ) $\pm 1,0$ °C (+0,0 ... +99,9 °C ) $\pm 1\%$ z nam.h. (zbytek rozsahu)
Rozlišení	0,1 °C	0,1 °C (-10,0 ... +999,9 °C ) 1 °C (+1000,0 ... +1500,0 °C )	0,1 °C
<b>Typ senzoru externí sondy: typ K (NiCr-Ni)</b>			
Měřicí rozsah	-50 ... +600 °C	-50 ... +1000 °C	-50 ... +600 °C
Přesnost $\pm 1$ digit	$\pm(-0,5$ °C +0.5% z nam.h.)		
Rozlišení	0.1 °C		
<b>Typ senzoru vlhkosti: kapacitní vlhkosťní senzor Testo</b>			
Měřicí rozsah	-	-	0 ... 100 %rv
Přesnost $\pm 1$ digit	-	-	$\pm 2$ %rv $\pm 0,5$ °C
Rozlišení	-	-	0.1 °C 0.1 %rv 0.1 °Ctd

### Všeobecná technická data



Emisivita	0,10 ... 1,00 (kroky 0,01)
Tabulka emisivity	možnost uložení 20 hodnot
Laser	zapnuto / vypnuto
Paměť	možnost uložení 200 naměřených hodnot
Alarm (horní/spodní hranice)	teplota IR, teplota TE
Signál alarmu	akustický, optický
Provozní teplota	-20 ... +50 °C
Skladovací teplota	-30 ... +50 °C
Materiál pouzdra	ABS + PC
Rozměry	193 x 166 x 63 mm
Hmotnost	514 g
Typ baterií	3 mikrotužkové AA (nebo provoz přes USB s počítačovým softwarem)
Životnost	25 hod. (typicky 25 °C bez laseru a podsvícení) 10 hod. (typicky 25 °C bez podsvícení)
Displej	bodová matrice
Auto-Off (deaktivováno pro nepřetržitě měření a připojení USB)	podsvícení: 30 s přístroj: 120 s
Normy	EN 61326-1:2006
Záruka	2 roky

## Příslušenství

Příslušenství	Obj.č.	Kč
Držák na stativ	0440 0950	350,-
Propojovací USB kabel mezi přístroj a počítač	0449 0047	550,-
Lepicí páska, například pro lesklé povrchy (rolička, délka: 10 m, šířka: 25 mm)	0554 0051	2.760,-
Silikonová, tepelně vodivá pasta (14g), Tmax = +260 °C	0554 0004	300,-
Prvotní akreditovaná kalibrace teploty	31 0102 0101	600,-
Prvotní ISO kalibrace teploty	31 0103 0101	420,-





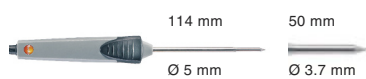
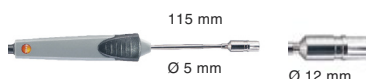

## Sondy

Typ sondy	Rozměry trubice sondy/špičky trubice sondy	Měřicí rozsah	Přesnost	t <sub>99</sub>	Obj. č. / Kč
Sondy okolního vzduchu					
Robustní sonda okolního vzduchu, TE typ K, pevný kabel, přímý 1,2 m		-60 ... +400 °C	třída 2 <sup>1)</sup>	25 s	0602 1793 1.580,-
Ponorné / vpichovací sondy					
Přesná a rychlá ponorná sonda, ohebná, vodotěsná, TE typ K, pevný kabel, přímý 1,2 m		-60 ... +1000 °C	třída 1 <sup>1)</sup>	2 s	0602 0593 2.550,-
Superrychlá, vodotěsná ponorná / vpichovací sonda, TE typ K, pevný kabel, přímý 1,2 m		-60 ... +800 °C	třída 1 <sup>1)</sup>	3 s	0602 2693 3.120,-
Ponorná měřicí špička, ohebná, TE typ K (v prodeji pouze do 31.12.2012)		-200 ... +1000 °C	třída 1 <sup>1)</sup>	5 s	0602 5792 910,-
Vodotěsná ponorná / vpichovací sonda, TE typ K, pevný kabel, přímý 1,2 m		-60 ... +400 °C	třída 2 <sup>1)</sup>	7 s	0602 1293 1.120,-
Povrchové sondy					
Velmi rychlá povrchová sonda s pružným páskovým termočlánkem, vhodná i pro nerovné povrchy, měř. rozsah krátkodobě do +500°C, TE typ K, pevný kabel, přímý 1,2 m		-60 ... +300 °C	třída 2 <sup>1)</sup>	3 s	0602 0393 3.270,-
Velmi rychlá pádlová povrchová sonda, pro měření na těžko přístupných místech, např. v úzkých otvorech a štěrbinách, TE typ K, pevný kabel, přímý		0 ... +300 °C	třída 2 <sup>1)</sup>	5 s	0602 0193 3.390,-
Vodotěsná povrchová sonda s rozšířenou měřicí špičkou pro rovné povrchy, TE typ K, pevný kabel, přímý 1,2 m		-60 ... +400 °C	třída 2 <sup>1)</sup>	30 s	0602 1993 1.580,-
Velmi rychlá povrchová sonda s pružným páskovým termočlánkem, zahnutá, též pro nerovné povrchy, měřicí rozsah krátkodobě do +500°C, TE typ K, pevný kabel, přímý 1,2 m		-60 ... +300 °C	třída 2 <sup>1)</sup>	3 s	0602 0993 3.820,-
Přesná, vodotěsná povrchová sonda s malou měřicí hlavou pro rovné povrchy, TE typ K, pevný kabel, přímý 1,2 m		-60 ... +1000 °C	třída 1 <sup>1)</sup>	20 s	0602 0693 2.940,-

1) Dle normy EN 60751 se vztahuje přesnost tříd 1 / 2 na -40 ... +1000/+1200 °C.

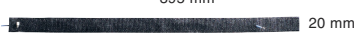
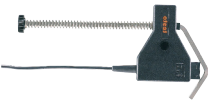
## Sondy

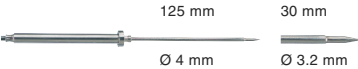
Typ sondy	Rozměry trubice sondy/špičky trubice sondy	Měřicí rozsah	Přesnost	t <sub>99</sub>	Obj. č. / Kč
<b>Povrchové sondy</b>					
Povrchová teplotní sonda, TE typ K, s teleskopem max. 680 mm, pro měření na těžko přístupných místech, pevný kabel, přímý 1,6 m (při roztaženém teleskopu přiměřeně kratší)		-50 ... +250 °C	třída 2 <sup>1)</sup>	3 s	0602 2394 8.620,-
Magnetická sonda, adhezní síla cca 20 N, s magnety pro přidržení, pro měření na kovovém povrchu, TE typ K, pevný kabel, přímý 1,6 m		-50 ... +170 °C	třída 2 <sup>1)</sup>		0602 4792 4.870,-
Magnetická sonda, adhezní síla cca 10 N, s magnety pro přidržení, pro vyšší teploty, pro měření na kovovém povrchu, TE typu K, pevný kabel, přímý 1,6 m		-50 ... +400 °C	třída 2 <sup>1)</sup>		0602 4892 5.390,-
Trubková sonda s upínacím páskem, pro měření teploty na potrubí s průměrem do max. 120 mm, Tmax +120 °C, TE typu K, pevný kabel, přímý 1,5 m		-50 ... +120 °C	třída 1 <sup>1)</sup>	90 s	0628 0020 1.610,-
Trubková sonda pro průměr trubky 5 ... 65 mm, s výměnnou měřicí hlavou, měřicí rozsah krátkodobě do +280 °C, TE typu K, pevný kabel, přímý 1,2 m		-60 ... +130 °C	třída 2 <sup>1)</sup>	5 s	0602 4592 4.060,-
Náhradní měřicí hlava pro trubkovou sondu, TE typu K		-60 ... +130 °C	třída 2 <sup>1)</sup>	5 s	0602 0092 1.310,-
Klešťová sonda pro měření na potrubí, průměr trubky 15...25 mm (max. 1"), měřicí rozsah krátkodobě do +130 °C, TE typu K, pevný kabel přímý 1,2 m		-50 ... +100 °C	třída 2 <sup>1)</sup>	5 s	0602 4692 1.880,-
<b>Potravinářské sondy</b>					
Vodotěsná potravinářská sondy z ušlechtilé oceli (IP65), TE typ K, pevný kabel přímý 1,2 m		-60 ... +400 °C	Klasse 2 <sup>1)</sup>	7 s	0602 2292 2.610,-

1)Die normy EN 60751 se vztahuje přesnost tříd 1 / 2 na -40 ... +1000/+1200 °C.

## Koncern s celosvětovou působností

Testo je výrobce měřících přístrojů a měřících systémů s celosvětovou působností, s 31 mezinárodními dceřinými společnostmi a zastoupeními v mnoha zemích. Testo Vám tedy nabízí zamožřejmě na těchto místech také odborné poradenství, servis a služby akreditované kalibrační laboratoře.

V případě Vašich otázek k našim přístrojům se můžete obrátit na svou kompetentní kontaktní osobu ve své zemi.

Přehled nejbližší se nacházejících obchodníků nebo prodejců, najdete na internetových stránkách [www.testo.cz](http://www.testo.cz).



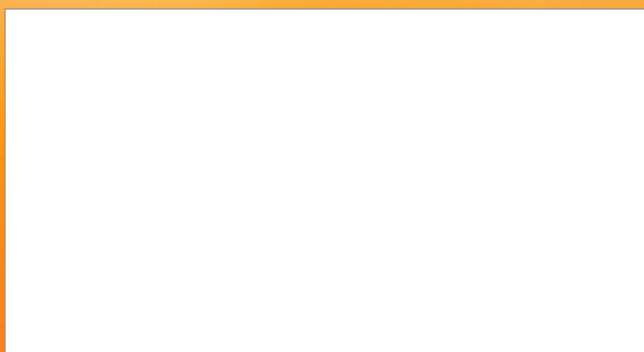

**Testo, s.r.o.**  
Jinonická 80  
158 00 Praha 5  
telefon: 257 290 205  
fax: 257 290 410  
e-mail: info@testo.cz

[www.testo.cz](http://www.testo.cz)