

Bedienungsanleitung

User Manual

Manuel d'Utilisateur

Manuale d'uso

Manual de usuario

Manual de instruções

Handleiding

Návod k obsluze

Användarhandbok

Instrukcja obsługi

Kullanıcı Kılavuzu

Руководство
пользователя

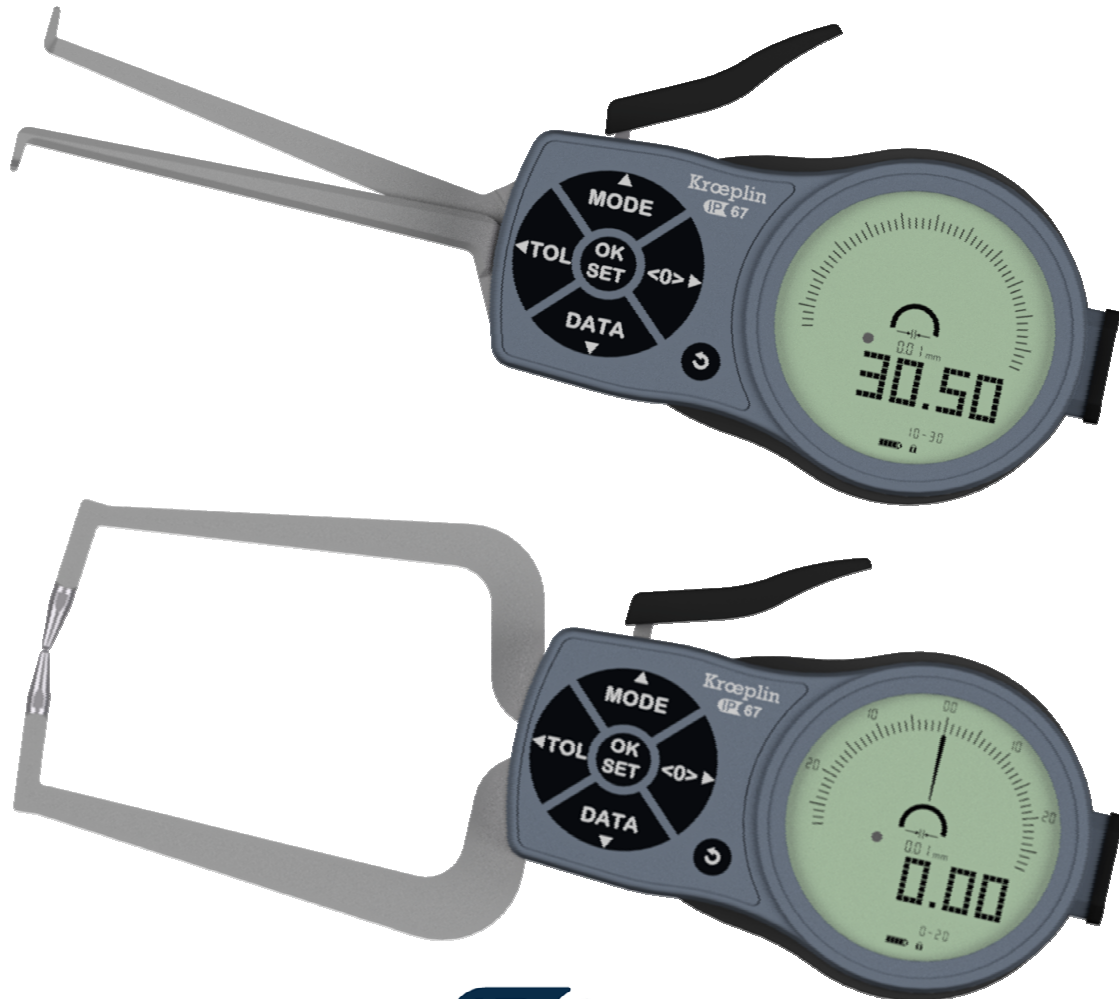

IP67

Videotutorial
Außenmessung (K)



Videotutorial
Innenmessung (L)



videotutorial external
measurement (K)



videotutorial internal
measurement (L)



K- / L-Serie

Kroeplin
Längenmesstechnik

**WICHTIG!
VOR GEBRAUCH SORGFÄLTIG LESEN!
FÜR SPÄTERES NACHSCHLAGEN AUFBEWAHREN!**

**IMPORTANT!
READ CAREFULLY BEFORE USING!
KEEP IT FOR FUTURE REFERENCE!**

**IMPORTANT
LIRE ATTENTIVEMENT AVANT UTILISATION
CONSERVER POUR CONSULTATION ULTÉRIEURE**

**IMPORTANTE!
LEGGERE ATTENTAMENTE PRIMA DELL'USO!
CONSERVARE PER CONSULTAZIONI FUTURE!**

**IMPORTANTE
¡LEA ATENTAMENTE ANTES DE UTILIZAR!
¡CONSERVELO PARA FUTURAS CONSULTAS!**

**IMPORTANTE!
LEIA CUIDADOSAMENTE ANTES DE USAR!
GUARDE-O PARA REFERÊNCIA FUTURA!**

**BELANGRIJK!
LEES ZORGVULDIG DOOR VOORDAT U DIT PRODUCT GEBRUIKT!
BEWAAR DEZE HANDLEIDING TER NASLAG!**

**DŮLEŽITÉ!
PŘED POUŽITÍM PŘÍSTROJE SI POZORNĚ PŘEČTĚTE TENTO NÁVOD!
TENTO NÁVOD UCHOVEJTE PRO BUDOUCÍ POUŽITÍ!**

**VIKTIGT!
LÄS NOGA FÖRE ANVÄNDNING!
BEHÅLL DEN FÖR FRAMTIDA REFERENS!**

**WAŻNE!
PRZECZYTAĆ UWAŻNIE PRZED UŻYCIEM
ZACHOWAĆ DO PÓŹNIEJSZEGO WYKORZYSTANIA**

**ÖNEMLİ!
KULLANMADAN ÖNCE DİKKATLE OKUYUN!
GELECEKTE BAŞVURMAK İÇİN SAKLAYIN!**

**ВНИМАНИЕ!
ВНИМАТЕЛЬНО ПРОЧТИТЕ ПЕРЕД ИСПОЛЬЗОВАНИЕМ!
СОХРАНЯЙТЕ ДЛЯ ИСПОЛЬЗОВАНИЯ В БУДУЩЕМ!**

Hinweis / Note / Remarque / Nota / Nota / Nota / Let op / Poznámka / Obs / Uwaga / Not /
Примечание

Hinweis



Ihr Messgerät ist aus Präzisionsteilen hergestellt und sorgfältig kalibriert. Versuchen Sie deshalb nie, das Gerät zu zerlegen, oder irgendwelche Verstellungen innerhalb des Gerätes vorzunehmen. Vor jeder Messreihe ist das Gerät durch eine Vergleichsmessung mit einem Einstellring/Endmas zu überprüfen!

Note



This measuring gage is manufactured with high precision parts and carefully adjusted. Therefore never try to disassemble or change any of the interior parts of this gage. Prior to each series of measurements, the gage is to be tested through a comparison measurement with an adjustment ring/gage block!

Remarque



Cette jauge de mesure est fabriquée avec des pièces de haute précision et soigneusement calibrée. N'essayez donc jamais de démonter ou de changer l'une des parties intérieures de cette jauge. Avant chaque série de mesures, la jauge doit être testée par une mesure de comparaison avec une bague de réglage ou un bloc étalon!

Nota



Questo strumento di misurazione è realizzato con componenti ad alta precisione ed è stato accuratamente regolato. Pertanto, non tentare mai di smontare o modificare alcun componente interno di questo strumento di misurazione. Prima di ciascuna serie di misurazioni, il misuratore deve essere collaudato eseguendo una misura di comparazione per mezzo di un anello di regolazione/blocco di calibro.

Nota



Este instrumento de medición ha sido fabricado con piezas de alta precisión y ajustado cuidadosamente. Por lo tanto, no intente desmontar ni cambiar ninguna de las piezas interiores de este instrumento. Antes de cada serie de mediciones, se debe probar el calibrador por medio de medición comparativa con un bloque patrón de ajuste.

Nota



Este aparelho de medição é fabricado com peças de alta precisão e cuidadosamente ajustado. Portanto, nunca tente desmontar ou alterar nenhuma das peças internas deste medidor. Antes de cada série de medições, o medidor deve ser testado através de uma medição de comparação com um anel de ajuste / bloco de medidores!

Let op



Dit meetinstrument is vervaardigd met precisieonderdelen en is zorgvuldig afgesteld. Probeer daarom nooit de binnenste delen van deze meter te demonteren of te vervangen. Voor elke meetreeks moet de meter worden gecontroleerd door een testmeting uit te voeren op een afstelring/eindmaat.

Poznámka



Tento měřicí přístroj byl vyroben s použitím vysoce přesných součástí a pečlivě nastaven. Proto se nikdy nepokoušejte rozebrat ani měnit žádné vnitřní části tohoto měřidla. Před každou sérií měření je nutné měřidlo otestovat srovnávacím měřením pomocí seřizovacího kolečka/koncové měřky!

Obs



Denna mätare är tillverkad med högprecisionsdelar och är noggrant justerad. Försök därför aldrig att demontera eller byta någon av de invändiga delarna av denna mätare. Innan varje omgång av mätningar så bör mätaren testas med en jämförelsemätning med hjälp av en justeringsring/justeringspassbit!

Uwaga



Przyrząd pomiarowy zawiera części precyzyjne i jest dokładnie wyregulowany. Nie należy demontować ani modyfikować wewnętrznych części przyrządu. Przed każdą serią pomiarów przyrząd należy poddać testowi pomiaru porównawczego z wykorzystaniem pierścienia regulacyjnego/płytek wzorcowych!

Not



Bu ölçüm aleti, yüksek hassasiyetli parçalar ile üretilmiştir ve dikkatlice ayarlanmıştır. Bu nedenle aletin iç parçalarını hiçbir zaman sökmeye veya değiştirmeye çalışmayın. Her bir ölçüm dizisi öncesinde alet, ayar halkası/mastar bloğu kullanılarak karşılaştırmalı ölçüm metodu ile test edilmelidir!

Примечани



Данное измерительное устройство изготовлено из высокоточных деталей и тщательно отрегулировано. Поэтому никогда не пытайтесь разобрать или изменить какие-либо внутренние части этого устройства. Перед каждой серией измерений устройство необходимо проверять с помощью сравнительных измерений с регулировочным кольцом/измерительным блоком!

Lieferumfang / Scope of Delivery / Contenu de la livraison / Contenuto della confezione / Alcance de suministro / Âmbito da entrega / Leveringsomvang / Rozsah dodávky / Leveransens omfattning / Zakres dostawy / Teslimat Kapsamı / Комплект	6
Batteriewechsel / Changing the Battery / Changer la batterie / Sostituzione della batteria / Cambiar la batería / Trocar as pilhas / De batterij vervangen / Výměna baterie / Byte av batteri / Wymiana baterii / Pili Değiştirme / Замена батареек	7
Deutsch	9
English	12
Français	15
Italiano	18
Español	21
Português	24
Nederlands	27
Czeski	30
Svenska	33
Polski	36
Türk	39
Русский	42
Grafische Darstellung / Graphic Representation / Représentation graphique / Rappresentazione grafica / Representación gráfica / Representação Gráfica / Grafische weergave / Grafické znázornění / Grafisk återgivning / Graficzne przedstawienie / Grafiksel Gösterim / Графическое представление	45
Zubehör / Accessories / Accessoires / Accessori / Accesorios / Acessórios / Accessoires / Příslušenství / Tillbehör / Akcesoria / Aksesuarlar / Дополнительные	49
Technical Data	53

Lieferumfang / Scope of supply / Contenu de la livraison / Contenuto della confezione / Alcance de suministro / Âmbito da entrega / Leveringsomvang / Rozsah dodávky / Leveransens omfattning / Zakres dostawy / Teslimat Kapsamı / Комплект поставки

D	Lieferumfang				Teile-Nr.
	1	Messgerät	4	Schraubendreher	0670-03
	2	Bedienungsanleitung	5	Batterien AAA (2 Stk.)	0683-92
	3	Prüfzertifikat	-		
GB	Scope of supply				Part No.
	1	Gauge	4	Screwdriver	0670-03
	2	Manual	5	AAA batteries (2 ea.)	0683-92
	3	Test certificate	-		
F	Contenu de la livraison				N° de pièce
	1	Jauge	4	Tournevis	0670-03
	2	Manuel	5	Piles AAA (2 ch.)	0683-92
	3	Certificat de test	-		
I	Contenuto della confezione				Codice articolo
	1	Misuratore	4	Cacciavite	0670-03
	2	Manuale	5	Batterie AAA (2 x)	0683-92
	3	Certificato di prova	-		
E	Alcance de suministro				Parte N.º
	1	Calibrador	4	Destornillador	0670-03
	2	Manual	5	Pilas AAA (2 unidades)	0683-92
	3	Certificado de prueba	-		
P	Âmbito da entrega				Peça N.º
	1	Instrumento de medição	4	Chave de fendas	0670-03
	2	Manual	5	Pilhas AAA (2 unidades)	0683-92
	3	Certificado do teste	-		
NL	Leveringsomvang				Onderdeelnr.
	1	Meter	4	Schroevendraaier	0670-03
	2	Handleiding	5	AAA-batterijen (2 stuks)	0683-92
	3	Testcertificaat	-		
CZ	Rozsah dodávky				Číslo dílu
	1	Měřidlo	4	Šroubovák	0670-03
	2	Příručka	5	Baterie AAA (po 2)	0683-92
	3	Osvědčení o provedené zkoušce	-		
S	Leveransens omfattning				Artikelnummer
	1	Mätare	4	Skruvmejsel	0670-03
	2	Handbok	5	AAA-batterier (2 var)	0683-92
	3	Testintyg	-		

PL	Zakres dostawy			Element nr
	1	Wskaźnik	4	Śrubokręt
	2	Instrukcja	5	Baterie AAA (2 szt.)
	3	Świadectwo badań	-	

TR	Teslimat Kapsamı			Parça No.
	1	Ölçüm Cihazı	4	Tornavida
	2	Kullanım Kılavuzu	5	AAA pil (2 adet)
	3	Test sertifikası	-	

RUS	Комплект поставки			Деталь №
	1	Измерительный прибор	4	Отвертка
	2	Руководство	5	Батарейки AAA (2 шт.)
	3	Свидетельство о проведении испытаний	-	

Batteriewechsel / Changing the Battery / Changer la batterie / Sostituzione della batteria / Cambiar la bateria / Trocar as pilhas / De batterij vervangen / Výměna baterie / Bytje av batteri / Wymiana baterii / Pili Değiştirme / Замена батарейки

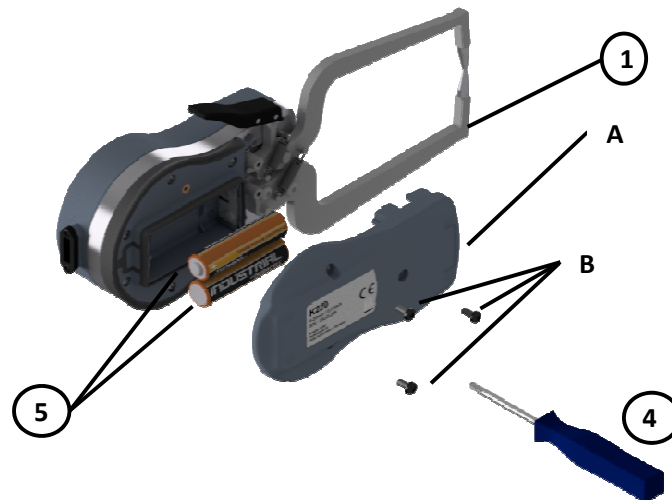

D Öffnen Sie den Batteriedeckel (A) durch Herausdrehen der drei Schrauben (B) mit Hilfe des mitgelieferten Schraubendrehers (4) und wechseln Sie die Batterien (5/2x AAA). Schrauben Sie den Batteriedeckel (A) mit den drei Schrauben (B) wieder am Gerät (1) fest.

! Batteriedeckel (A) sorgfältig verschließen und dabei auf Sauberkeit/Dichtigkeit achten!

GB To open the battery cover (A) loosen the three screws (B) by using the screwdriver (4) provided and change the batteries (5/2x AAA). Close the battery cover (A) and tighten the screws (B).

! Close battery cover (A) carefully and pay attention to cleanness and tightness!

F Ouvrez le couvercle des piles (A) en dévissant les trois vis (B) avec le tournevis fourni (4) et changez les piles (5/2x AAA). Revissez le couvercle des piles (A) sur l'appareil (1) à l'aide des trois vis (B).

! Fermez soigneusement le couvercle des piles (A) en veillant à la propreté/étanchéité !

I Aprire il coperchio della batteria (A) svitando le tre viti (B) con il cacciavite in dotazione (4) e sostituire le batterie (5/2x AAA). Riavvitare il coperchio della batteria (A) sul dispositivo (1) usando le tre viti (B).



Chiudere accuratamente il coperchio della batteria (A) per garantire pulizia e tenuta.

E Abra la tapa del compartimento de pilas (A) desenroscando los tres tornillos (B) con el destornillador suministrado (4) y cambie las pilas (5/2x AAA). Atornille la tapa del compartimento de pilas (A) nuevamente en el dispositivo (1) usando los tres tornillos (B).



Cierre con cuidado la tapa del compartimento de pilas (A) asegurándose de que esté limpia y bien sellada.

P Abra a tampa da bateria (A) desparafusando os três parafusos (B) com a chave de fendas fornecida (4) e troque as pilhas (5 / 2x AAA). Enrosque novamente a tampa da bateria (A) no dispositivo (1) usando os três parafusos (B).



Feche cuidadosamente a tampa da bateria (A), garantindo limpeza / impermeabilidade!

NL Open de batterijdeksel (A) door de drie schroeven (B) met de meegeleverde schroevendraaier (4) los te draaien en vervang de batterijen (5/2x AAA). Schroef de batterijdeksel (A) met behulp van de drie schroeven (B) terug op het apparaat (1).



Sluit de batterijklep (A) zorgvuldig voor netheid/dichtheid!

CZ Odšroubováním tří šroubů (B) pomocí dodaného šroubováku (4) otevřete kryt baterie (A) a baterie vyměňte (5/2x AAA). Pomocí tří šroubů (B) zašroubujte kryt baterie (A) zpět na zařízení (1).



Opatrně uzavřete kryt baterie (A) tak, aby byl utěsněný a dovnitř nemohly dostat nečistoty!

S Öppna batteriluckan (A) genom att skruva loss de tre skruvarna (B) med den medföljande skruvmejseln (4) och byt ut batterierna (5/2x AAA). Skruva fast batteriluckan igen (A) på enheten (1) med de tre skruvarna (B).



Stäng batteriluckan försiktigt (A) och se till att det är rent/tätt!

PL Otwórz pokrywę baterii (A), odkręcając trzy śruby (B) dostarczonym śrubokrętem (4) i wymień baterie (5/2x AAA). Przykręć pokrywę baterii (A) z powrotem do urządzenia (1) za pomocą trzech śrub (B).



Ostrożnie zamknij pokrywę baterii (A), tak, by pozostała czysta/szczelna!

TR Üç adet vidayı (B) ürünle birlikte verilen tornavidayla (4) sökerek pil kapağını (A) açın ve pilleri (5/2x AAA) değiştirin. Pil kapağını (A) üç vidayı (B) kullanarak cihaza (1) geri vidalayın.









Temizlik/sızdırmazlık sağlamak için pil kapağını (A) dikkatlice kapatın!

RUS Откройте крышку батарейного отсека (A), открутив три винта (B) с помощью прилагаемой отвертки (4), и замените батарейки (5/2x AAA). Привинтите крышку батарейного отсека (A) обратно к устройству (1) с помощью трех винтов (B).



Аккуратно закройте крышку батарейного отсека (A), обеспечив его чистоту и герметичность!

Sicherheitshinweise und Konformitätserklärung

 	<p>Legen sie nur empfohlene Batterietypen ein (siehe Lieferumfang)! Andere Batterietypen können zu Gesundheits- und Personenschäden führen. Die mitgelieferten Batterien sind nicht wiederaufladbar!</p> <p>Setzen Sie die Batterien richtig gepolt ein und verwenden Sie diese gemäß dieser Bedienungsanleitung.</p>
	<p>Geben Sie ihr Gerät nur mit der Bedienungsanleitung an Dritte weiter.</p>
	<p>Entsorgen Sie Batterien und Gerät den gesetzlichen Bestimmungen entsprechend. Werfen Sie die Batterie nicht ins Feuer.</p>
<p>Hinweis</p> 	<p>Verwenden Sie keine Elektrosigniereinrichtungen.</p>
	<p>Dieses Messgerät entspricht der Niederspannungsrichtlinie 2014/35/EU vom 26.02.2014 und der Richtlinie über die elektromagnetische Verträglichkeit 2014/30/EU vom 26.02.2014</p> <p>Dieses Messgerät ist RoHS konform gemäß der Richtlinie 2011/65/EU vom 08.06.2011.</p>
	<p>Dieses Messgerät ist PFOS konform gemäß der Richtlinie 2006/122/EG 12.12.2006.</p>
	<p>Dieses Gerät ist REACH konform gemäß der Verordnung (EG) Nr. 1907/2006 vom 18.12.2006</p>
	<p>Dieses Gerät ist WEEE konform gemäß der Richtlinie 2012/19/EU vom 04.07.2012</p>

Garantie

Garantieangaben finden Sie unter www.kroeplin.com !

Siehe Seite 45 für eine grafische Darstellung der Funktionen

- 1 **Ausgangszustand** Der Ausgangszustand ist Voraussetzung für die Funktion aller beschriebenen Programme und Einstellmöglichkeiten.
- 2 **Absolut- und Relativmodus** Umschalten von "Absolut-Modus" in den "Relativ-Modus"
- 3 **Messprogramme** Wechsel der Messprogramme (MIN/MAX/HOLD)
- 4 **Toleranz-Programm (TOL)** Aktivierung und Deaktivierung der Toleranzfunktion
 - 4.1 Aufruf der Toleranzbereich-Auswahl
 - 4.2 Auswahl und Bestätigung des Toleranzbereichs
 - 4.3 Deaktivierung der Toleranzfunktion
- 5 **Tastensperre** Deaktivierung der Tastensperre. (**Tastensperre reaktiviert sich nach 20 Sekunden!**)
- 6 **Data Logger (D-LOG) Benutzung** Abspeichern gemessener Werte im internen Speicher des Geräts
- 7 **Back-Taste** Sprung um einen Schritt zurück
- 8 **Setup-Menü**
 - 8.1 Aufruf des Setup-Menüs
 - 8.2 Wechsel zwischen den Menüpunkten und Auswahl
- 9 **Nullpunkt-Korrektur (OFFSET)** Einstellen des Offset-Wertes
- 10 **Toleranz-Programm (TOL)** Einstellen der Toleranzgrenzen
 - 10.1 Toleranzbereich wählen
 - 10.2 Untere Toleranzgrenze einstellen (TOL LO)
 - 10.3 Oberen Toleranzgrenze einstellen (TOL UP)
- 11 **Umschaltung MM/INCH (UNIT)** Auswahl der Maßeinheit
- 12 **Wahl des Skalenteilungswertes (SCALE)** Auswahl der Skalenauflösung
- 13 **Auto-Power-OFF (A-OFF)** Auswahl der Zeit, nach welcher das Gerät in den Standby-Zustand wechselt

Setup-Menü

Setup-Menü

14 Data Logger (D-LOG)

14.1 **ON** Aktivierung des Data Logger

14.2 **PRINT** Ausdruck der gespeicherten Messwerte

14.3

D-OUT Übertragung der Messwerte an die angeschlossene Peripherie

14.4 **RESET** Zurücksetzen des D-LOG Speichers

14.5 **OFF** Deaktivierung des Data Logger







15 Werkseinstellungen (**RESET**) Das Gerät auf Werkseinstellungen zurücksetzen

16 Vibration (**VIBRAT**) Aktivierung und Deaktivierung des haptischen Feedbacks

Fehlermeldungen

ERR06	Toleranzgrenze außerhalb des zulässigen Bereichs
ERR07	OFFSET außerhalb des zulässigen Bereichs. Zur Behebung dieses Fehlers (ERR 07) muss das Gerät an das Servicecenter geschickt werden.
ERR08	Referenzpunkt im „Relativ – Modus“ außerhalb des Anzeigebereichs
ERR09	Keine Kommunikation mit dem PC oder Peripherie
ERR10	Kommunikationsabbruch während der Datenübertragung
ERR11	Bluetooth-Verbindungsinformationen sind verloren gegangen, entfernen Sie das Messgerät von allen gekoppelten Geräten und starten das Pairing erneut!
ERR12	Bluetooth-Verbindung konnte nach 30 sec. nicht hergestellt werden, starten Sie das Pairing erneut!
ERR13	Taste(n) blockiert oder Tastatur defekt! Bitte sicherstellen, dass die Tastatur nicht bedient wird. Bleibt der Fehler bestehen, bitte das Servicecenter kontaktieren.

Safety Instructions and Declaration of Conformity

 	<p>Only insert recommended battery types (see scope of delivery)! Other battery types can pose a health hazard and cause personal injuries. The batteries supplied are not rechargeable!</p> <p>Insert the batteries with correct polarity and use them according to this manual.</p>
	<p>Only hand your device to third parties together with the manual.</p>
	<p>Dispose of batteries and device according to applicable laws. Do not throw the battery into fire.</p>
<p>Note</p> 	<p>Do not use any electrical marking equipment.</p>
	<p>This gauge complies with the Low Voltage Directive (2014/35/EU) from 26/02/2014 and the Directive on Electromagnetic Compatibility (2014/30/EU) from 26/02/2014</p> <p>This gauge is RoHS-compliant according to Directive 2011/65/EU from 08/06/2011.</p>
	<p>This gauge is PFOS-compliant according to Directive 2006/122/EC from 12/12/2006.</p>
	<p>This device is REACH-compliant according to Regulation (EC) No. 1907/2006 from 18/12/2006</p>
	<p>This device is WEEE-compliant according to Directive 2012/19/EU from 04/07/2012.</p>

Warranty

You can find warranty information at www.kroeplin.com !

see page 45 for a graphical representation of the functions

- 1 **Initial State** The initial state is a prerequisite for the functioning of all the programs and setting options described.
- 2 **Absolute and Relative Mode** Switching from "Absolute Mode" to "Relative Mode"
- 3 **Measuring Programs** Switching measuring programs (MIN/MAX/HOLD)
- 4 **Tolerance Program (TOL)** Activation and deactivation of the tolerance function
 - 4.1 Accessing the tolerance range selection
 - 4.2 Selection and confirmation of the tolerance range
 - 4.3 Deactivation of the tolerance function
- 5 **Key Lock** Deactivation of the key lock. **(Key lock reactivates after 20 seconds!)**
- 6 **Data Logger (D-LOG) Use** Storage of measured values in the internal memory of the device
- 7 **Back Button** One-step jump back
- 8 **Setup Menu**
 - 8.1 Accessing the setup menu
 - 8.2 Switch between menu items and selection
- 9 **Zero Point Correction (OFFSET)** Setting the offset value
- 10 **Tolerance Program (TOL)** Setting the tolerance limits
 - 10.1 Selecting the tolerance range
 - 10.2 Setting the lower tolerance limit (TOL LO)
 - 10.3 Setting the upper tolerance limit (TOL UP)
- 11 **Switching MM/INCH (UNIT)** Selection of the unit of measurement
- 12 **Choice of Scale Division Value (SCALE)** Selection of the scale resolution
- 13 **Auto-Power-OFF (A-OFF)** Selection of the time after which the device switches to standby







Setup Menu

Setup Menu	14	Data Logger (D-LOG)
	14.1	ON Activating the data logger
	14.2	PRINT Printout of the saved measurement values
	14.3	D-OUT Transferring the measurement values to connected peripherals
	14.4	RESET Resetting the D-LOG memory
	14.5	OFF Deactivating the data logger
	15	Factory Settings (RESET) Reset the device to factory settings
	16	Vibration (VIBRAT) Activation and deactivation of tactile feedback

Error Messages

ERR06	Tolerance limit outside the permissible range
ERR07	OFFSET outside the permissible range. The device must be sent to the service centre to correct this error (ERR 07).
ERR08	Reference point in "Relative Mode" outside the display range
ERR09	No communication with the PC or peripherals
ERR10	Communication breakdown during data transfer
ERR11	Bluetooth connection information has been lost, remove the gauge from all paired devices and start pairing again!
ERR12	Bluetooth connection could not be established after 30 sec., start pairing again!
ERR13	Key(s) blocked or keyboard defective! Please make sure that the keyboard is not being operated. If the error persists, please contact the service center.

Consignes de sécurité et déclaration de conformité

 	<p>Insérez uniquement les types de piles recommandés (voir la livraison) ! D'autres types de piles peuvent présenter un risque pour la santé et provoquer des blessures. Les piles fournies ne sont pas rechargeables !</p> <p>Insérez les piles en respectant la polarité et utilisez-les conformément à ce manuel.</p>
	<p>Ne remettez votre appareil à des tiers qu'avec le manuel.</p>
	<p>Éliminez les piles et l'appareil conformément aux lois applicables. Ne pas jeter la batterie au feu.</p>
<p>Remarque</p> 	<p>Ne pas utiliser un équipement de marquage électrique.</p>
	<p>Cette jauge est conforme à la directive basse tension (2014/35/UE) du 26/02/2014 et à la directive sur la compatibilité électromagnétique (2014/30/UE) du 26/02/2014</p> <p>Cette jauge est conforme RoHS selon la directive 2011/65/UE du 08/06/2011.</p>
	<p>Cette jauge est conforme PFOS selon la directive 2006/122/CE du 12/12/2006.</p>
	<p>Cet appareil est conforme REACH selon le règlement (CE) n° 1907/2006 du 18/12/2006</p>
	<p>Cet appareil est conforme WEEE selon la directive 2012/19/UE du 04/07/2012.</p>

Garantie

Vous trouverez des informations sur la garantie sur www.kroepelin.com !

- 1** **État initial** L'état initial est une condition préalable au fonctionnement de tous les programmes et options de configuration décrits.
- 2** **Mode absolu et relatif** Passer du « mode absolu » au « mode relatif »
- 3** **Programmes de mesure** Changer de programme de mesure (MIN/MAX/HOLD)
- 4** **Programme de tolérance (TOL)** Activation et désactivation de la fonction de tolérance
- 4.1** Accès à la sélection de plage de tolérance
 - 4.2** Sélection et confirmation de la plage de tolérance
 - 4.3** Désactivation de la fonction de tolérance
- 5** **Verrouillage des touches** Désactivation du verrouillage des touches. **(Le verrouillage des touches se réactive après 20 secondes !)**
- 6** **Utilisation de l'enregistreur de données (D-LOG)** Stockage des valeurs mesurées dans la mémoire interne de l'appareil
- 7** **Bouton Retour** Retour en arrière d'une étape
- 8** **Menu de configuration**
- 8.1** Accès au menu de configuration
 - 8.2** Passer d'un menu à l'autre et d'une sélection à l'autre
- 9** **Correction du point zéro (OFFSET)** Réglage de la valeur de décalage
- 10** **Programme de tolérance (TOL)** Réglage des limites de tolérance
- 10.1** Sélection de la plage de tolérance
 - 10.2** Réglage de la limite de tolérance inférieure (TOL LO)
 - 10.3** Réglage de la limite de tolérance supérieure (TOL UP)
- 11** **Choix MM/POUCE (UNITÉ)** Sélection de l'unité de mesure
- 12** **Choix de la valeur de division de l'échelle (SCALE)** Sélection de la résolution de l'échelle
- 13** **Arrêt automatique (A-OFF)** Sélection de la durée après laquelle l'appareil passe en veille







Menu de configuration

- 14** **Enregistreur de données (D-LOG)**
- 14.1** **ON** Activer l'enregistreur de données
 - 14.2** **PRINT** Impression des valeurs de mesure enregistrées
 - 14.3** **D-OUT** Transfert des valeurs de mesure vers les périphériques connectés
 - 14.4** **RESET** Réinitialisation de la mémoire D-LOG
 - 14.5** **OFF** Désactiver l'enregistreur de données
- 15** **Paramètres d'usine (RESET)** Rétablir les paramètres d'usine de l'appareil
- 16** **Vibration (VIBRAT)** Activation et désactivation de la rétroaction tactile

Messages d'erreur

ERR06	Limite de tolérance en dehors de la plage autorisée
ERR07	OFFSET en dehors de la plage autorisée. L'appareil doit être envoyé au centre de service pour corriger cette erreur (ERR 07).
ERR08	Point de référence en « mode relatif » en dehors de la plage d'affichage
ERR09	Pas de communication avec le PC ou les périphériques
ERR10	Panne de communication lors du transfert de données
ERR11	Les informations de connexion Bluetooth ont été perdues ; retirez la jauge de tous les appareils connectés et recommencez le couplage !
ERR12	La connexion Bluetooth n'a pas pu être établie après 30 secondes, recommencez le couplage !
ERR13	Touche(s) bloquée(s) ou clavier défectueux ! Veuillez vous assurer que le clavier n'est pas utilisé. Si l'erreur persiste, veuillez contacter le centre de service.

Istruzioni di sicurezza e dichiarazione di conformità

 	<p>Inserire solo i tipi di batteria raccomandati (vedere la fornitura). Altri tipi di batterie possono comportare rischi per la salute e lesioni personali. Le batterie fornite non sono ricaricabili.</p> <p>Inserire le batterie con la polarità corretta e utilizzarle come indicato in questo manuale.</p>
	<p>Consegnare il dispositivo a terzi solo insieme al manuale.</p>
	<p>Smaltire le batterie e il dispositivo in conformità alla normativa vigente. Non gettare la batteria nel fuoco.</p>
<p>Nota</p> 	<p>non utilizzare apparecchiature elettriche per la marcatura.</p>
	<p>Il presente misuratore è conforme alla direttiva 2014/35/UE sulla bassa tensione del 26/02/2014 e alla direttiva 2014/30/UE sulla compatibilità elettromagnetica del 26/02/2014</p> <p>Il presente misuratore è conforme alla direttiva RoHS ai sensi della direttiva 2011/65/UE del 08/06/2011.</p>
	<p>Il presente misuratore è conforme alla direttiva PFOS ai sensi della direttiva 2006/122/CE del 12/12/2006.</p>
	<p>Il presente dispositivo è conforme a REACH ai sensi del regolamento (CE) n. 1907/2006 del 18/12/2006</p>
	<p>Il presente misuratore è conforme a WEEE ai sensi della direttiva 2012/19/UE del 04/07/2012.</p>

Garanzia

Le informazioni sulla garanzia sono disponibili su www.kroepin.com !

Vedi pagina 45 per una rappresentazione grafica delle funzioni

- 1** **Stato iniziale** Lo stato iniziale è un prerequisito per il funzionamento di tutti i programmi e delle opzioni di impostazione descritte.
- 2** **Modalità assoluta e relativa** Passaggio da "Modalità assoluta" a "Modalità relativa"
- 3** **Programmi di misurazione** Commutazione dei programmi di misurazione (MIN/MAX/HOLD)
- 4** **Programma di tolleranza (TOL)** Attivazione e disattivazione della funzione di tolleranza
- 4.1** Accesso alla selezione dell'intervallo di tolleranza
 - 4.2** Selezione e conferma dell'intervallo di tolleranza
 - 4.3** Disattivazione della funzione di tolleranza
- 5** **Key Lock** Disattivazione del blocco tasti. **(Il blocco tasti si riattiva dopo 20 secondi)**
- 6** **Uso del Data Logger (D-LOG)** Memorizzazione dei valori misurati nella memoria interna del dispositivo
- 7** **Pulsante Indietro** Un passo indietro
- 8** **Menu di configurazione**
- 8.1** Accesso al menu di configurazione
 - 8.2** Passaggio tra le voci di menu e la selezione
- 9** **Correzione del punto zero (OFFSET)** Impostazione del valore di offset
- 10** **Programma di tolleranza (TOL)** Impostazione dei limiti di tolleranza
- 10.1** Selezione dell'intervallo di tolleranza
 - 10.2** Impostazione del limite di tolleranza inferiore (TOL LO)
 - 10.3** Impostazione del limite di tolleranza superiore (TOL UP)
- 11** **Commutazione MM/POLLICI (UNIT)** Selezione dell'unità di misura
- 12** **Scelta del valore di suddivisione in scala (SCALE)** Selezione della risoluzione della scala
- 13** **Spegnimento automatico (A-OFF)** Selezione del periodo di tempo dopo il quale il dispositivo passa in standby

Menu di configurazione

Menu di configurazione

14 Data Logger (D-LOG)

- 14.1 **ON** Attivazione del data logger
- 14.2 **PRINT** Stampa dei valori di misurazione salvati
- 14.3 **D-OUT** Trasferimento dei valori di misurazione alle periferiche collegate
- 14.4 **RESET** Reimpostazione della memoria D-LOG
- 14.5 **OFF** Disattivazione del data logger







15 Impostazioni di fabbrica (RESET) Ripristino delle impostazioni di fabbrica del dispositivo

16 Vibrazione (VIBRAT) Attivazione e disattivazione del feedback tattile

Messaggi di errore

ERR06	Limite di tolleranza al di fuori dell'intervallo consentito
ERR07	OFFSET al di fuori dell'intervallo consentito. Il dispositivo deve essere inviato al centro servizi per correggere questo errore (ERR 07).
ERR08	Punto di riferimento in "Modalità relativa" al di fuori del campo di visualizzazione
ERR09	Nessuna comunicazione con il PC o le periferiche
ERR10	Interruzione della comunicazione durante il trasferimento dei dati
ERR11	Le informazioni sulla connessione Bluetooth sono state perse, rimuovere il misuratore da tutti i dispositivi associati e iniziare di nuovo l'associazione.
ERR12	Dopo 30 secondi non è stato possibile stabilire la connessione Bluetooth, riavviare l'associazione.
ERR13	Tasto/i bloccato/i o tastiera difettosa. Assicurarsi che la tastiera non venga utilizzata. Se l'errore persiste, contattare il centro di assistenza.

Instrucciones de seguridad y declaración de conformidad

 	<p>Inserte únicamente los tipos de pilas recomendados (consulte el alcance de suministro). Otros tipos de pilas pueden representar un riesgo para la salud y causar lesiones personales. Las pilas suministradas no son recargables.</p> <p>Inserte las pilas con la polaridad correcta y úselas de acuerdo con este manual.</p>
	<p>Entregue su dispositivo a terceros junto con el manual.</p>
	<p>Deseche las pilas y el dispositivo de acuerdo con las leyes aplicables. No arroje las pilas al fuego.</p>
<p>Nota</p> 	<p>No use cualquier equipo de marcado eléctrico.</p>
	<p>Este calibrador cumple con la Directiva de bajo voltaje (2014/35/UE) del 26/02/2014 y la Directiva sobre compatibilidad electromagnética (2014/30/UE) del 26/02/2014</p> <p>Este calibrador cumple con RoHS de acuerdo con la Directiva 2011/65/UE del 08/06/2011.</p>
	<p>Este calibrador cumple con PFOS de acuerdo con la Directiva 2006/122/CE del 12/12/2006.</p>
	<p>Este dispositivo cumple con REACH de acuerdo con el Reglamento (CE) N.º 1907/2006 del 18/12/2006</p>
	<p>Este dispositivo cumple con WEEE de acuerdo con la Directiva 2012/19/UE del 04/07/2012.</p>

Garantía

Puede encontrar información sobre la garantía en www.kroepelin.com !

Consulte la página 45 para obtener una representación gráfica de las funciones

- 1** **Estado inicial** El estado inicial es un requisito previo para el funcionamiento de todos los programas y las opciones de configuración descritas.
- 2** **Modo absoluto y relativo** Cambio de "Modo absoluto" a "Modo relativo"
- 3** **Programas de medición** Cambio de programas de medición (MIN/MAX/HOLD)
- 4** **Programa de Tolerancia (TOL)** Activación y desactivación de la función de tolerancia
- 4.1** Acceso a la selección del rango de tolerancia
 - 4.2** Selección y confirmación del rango de tolerancia
 - 4.3** Desactivación de la función de tolerancia
- 5** **Bloqueo del teclado** Desactivación del bloqueo del teclado (**El bloqueo del teclado se reactiva después de 20 segundos**)
- 6** **Uso del registrador de datos (D-LOG)** Almacenamiento de valores medidos en la memoria interna del dispositivo
- 7** **Botón Atrás** Un paso atrás
- 8** **Menú de configuración**
- 8.1** Acceso al menú de configuración
 - 8.2** Cambiar entre elementos del menú y selección
- 9** **Corrección del punto cero (OFFSET)** Establecimiento del valor de desviación
- 10** **Programa de Tolerancia (TOL)** Establecimiento de los límites de tolerancia
- 10.1** Selección del rango de tolerancia
 - 10.2** Configuración del límite inferior de tolerancia (TOL LO)
 - 10.3** Configuración del límite superior de tolerancia (TOL UP)
- 11** **Cambio de MM/PULGADA (UNIT)** Selección de la unidad de medida
- 12** **Elección del valor de división de escala (SCALE)** Selección de la resolución de escala.
- 13** **Apagado automático (A-OFF)** Selección del tiempo después del cual el dispositivo pasa al modo de reposo

Menú de configuración

Menú de configuración

- 14** **Registrador de datos (D-LOG)**
 - 14.1** **ON** Activación del registrador de datos
 - 14.2** **PRINT** Impresión de los valores de medición guardados
 - 14.3** **D-OUT** Transferencia de los valores de medición a periféricos conectados
 - 14.4** **RESET** Reinicio de la memoria del D-LOG
 - 14.5** **OFF** Desactivación del registrador de datos







- 15** **Configuraciones de fábrica (RESET)** Reinicie el dispositivo con la configuración de fábrica.

- 16** **Vibración (VIBRAT)** Activación y desactivación de la retroalimentación táctil

Mensajes de error

ERR06	Límite de tolerancia fuera del rango permitido
ERR07	OFFSET fuera del rango permitido El dispositivo debe enviarse al centro de servicio para corregir este error (ERR 07).
ERR08	Punto de referencia en "Modo relativo" fuera del rango de visualización
ERR09	No hay comunicación con el PC o con los periféricos
ERR10	Falla en el sistema de comunicación durante la transferencia de datos
ERR11	Se ha perdido la información de conexión Bluetooth®, elimine el calibrador de todos los dispositivos vinculados y comience a emparejar de nuevo.
ERR12	No se pudo establecer la conexión Bluetooth después de 30 segundos. Empiece a emparejar de nuevo.
ERR13	Tecla(s) bloqueada(s) o teclado defectuoso. Asegúrese de que el teclado no esté en funcionamiento. Si el error persiste, comuníquese con el centro de servicio.

Instruções de Segurança e Declaração de Conformidade

 	<p>Insira apenas os tipos de pilhas recomendados (consulte o âmbito da entrega)! O uso de outros tipos de pilhas pode colocar um risco para a saúde e causar ferimentos. As pilhas fornecidas não <u>são</u> recarregáveis!</p> <p>Insira as pilhas com a polaridade correta e utilize-as de acordo com este manual.</p>
	<p>Apenas entregue o seu dispositivo a terceiros com o manual.</p>
	<p>Descarte as pilhas e o dispositivo de acordo com as leis aplicáveis. Não <u>atire</u> as pilhas para o fogo.</p>
<p>Nota</p> 	<p>Não <u>utilize</u> qualquer equipamento de marcação elétrica.</p>
	<p>Este instrumento de medição está em conformidade com a Diretiva da Baixa Tensão (2014/35/UE) de 26/02/2014 e a Diretiva da Compatibilidade Eletromagnética (2014/30/UE) de 26/02/2014</p> <p>Este instrumento de medição é compatível com a RoHS de acordo com a Diretiva 2011/65/UE de 08/06/2011.</p>
	<p>Instrumento de medição é compatível com PFOS de acordo com a Diretiva 2006/122/CE de 12/12/2006</p>
	<p>Este dispositivo é compatível com REACH de acordo com o Regulamento (CE) n.º 1907/2006 de 18/12/2006</p>
	<p>Este dispositivo é compatível com REEE de acordo com a Diretiva 2012/19/UE de 04/07/2012.</p>

Garantia

Pode encontrar informações sobre a garantia em www.kroepin.com !

Consulte a página 45 para uma representação gráfica das funções

- 1** **Estado inicial** O estado inicial é um pré-requisito para o funcionamento de todos os programas e opções de configuração descritas.
- 2** **Modo Absoluto e Relativo** Mudar do "Modo Absoluto" para o "Modo Relativo"
- 3** **Programas de medição** Mudar de programas de medição (MIN/MAX/HOLD)
- 4** **Programa de tolerância (TOL)** Ativação e desativação da função de tolerância
- 4.1** Acesso à seleção do intervalo de tolerância
 - 4.2** Seleção e confirmação do intervalo de tolerância
 - 4.3** Desativação da função de tolerância
- 5** **Bloqueio de teclas** Desativação do bloqueio de teclas. **(O bloqueio das teclas é reativado após 20 segundos!)**
- 6** **Uso do Registo de Dados (D-LOG)** Armazenamento dos valores medidos na memória interna do dispositivo
- 7** **Botão Retroceder** Um passo para trás
- 8** **Menu de configuração**
- 8.1** Aceder ao menu de configuração
 - 8.2** Alternar entre itens do menu e seleção
- 9** **Correção do ponto zero (OFFSET)** Configurar o valor do deslocamento
- 10** **Programa de tolerância (TOL)** Configurar os limites de tolerância
- 10.1** Selecionar o intervalo de tolerância
 - 10.2** Configurar o limite inferior de tolerância (TOL LO)
 - 10.3** Configurar o limite superior de tolerância (TOL UP)
- 11** **Trocar MM / INCH (UNIT)** Seleção da unidade de medida
- 12** **Escolha do valor da divisão da escala (SCALE)** Seleção da resolução da escala
- 13** **Desligar automaticamente (A-OFF)** Seleção da hora após a qual o dispositivo passa para o modo de espera

Menu de configuração

14 Registo de dados (D-LOG)

- 14.1** ON Ativar o registo de dados
- 14.2** PRINT Impressão dos valores de medição guardados
- 14.3** D-OUT Transferência dos valores de medição para os periféricos conetados
- 14.4** RESET Reconfiguração da memória D-LOG
- 14.5** OFF Desativar o registo de dados







15 Configurações de fábrica (RESET) Reconfigurar o dispositivo para as configurações de fábrica

16 Vibração (VIBRAT) Ativação e desativação do feedback tátil

Mensagens de erro

ERR06	Limite de tolerância fora do intervalo permitido
ERR07	DESLOCAMENTO fora do intervalo permitido. O dispositivo tem de ser enviado para o serviço de assistência técnica para corrigir este erro (ERR 07).
ERR08	Ponto de referência no "Modo relativo" fora do alcance do visor
ERR09	Sem comunicação com o PC ou periféricos
ERR10	Falha de comunicação durante a transferência de dados
ERR11	As informações de ligação com o Bluetooth® foram perdidas, remova o instrumento de medição de todos os dispositivos ligados e tente emparelhar novamente!
ERR12	Não foi possível estabelecer a conexão Bluetooth após 30 segundos. Volte a emparelhar novamente!
ERR13	Teclas bloqueadas ou teclado avariado! Certifique-se que o teclado não está a ser utilizado. Se o erro persistir, contacte a assistência técnica.

Veiligheidsinstructies en conformiteitsverklaring

 	<p>Plaats alleen batterijen van de aanbevolen typen (zie leveringsomvang)! Andere typen batterijen kunnen een gezondheidsrisico vormen en persoonlijk letsel veroorzaken. De meegeleverde batterijen zijn niet oplaadbaar!</p> <p>Plaats de batterijen met de juiste polariteit en gebruik ze zoals beschreven in deze handleiding.</p>
	<p>Overhandig uw apparaat alleen samen met de handleiding aan derden.</p>
	<p>Gooi de batterijen en het apparaat weg volgens de geldende wetgeving. Gooi de batterijen niet in vuur.</p>
<p>Let op</p> 	<p>Gebruik geen elektrische markeerapparatuur.</p>
	<p>Deze meter voldoet aan de Laagspanningsrichtlijn (2014/35/EU) van 26/02/2014 en de Richtlijn betreffende Elektromagnetische Compatibiliteit (2014/30/EU) van 26/02/2014</p> <p>Deze meter voldoet aan de RoHS-richtlijn volgens Richtlijn 2011/65/EU van 08/06/2011.</p>
	<p>Deze meter voldoet aan de PFOS-richtlijn volgens Richtlijn 2012/122/EU van 12/12/2006.</p>
	<p>Dit apparaat voldoet aan REACH volgens Verordening (EG) nr. 1907/2006 van 18/12/2006</p>
	<p>Deze meter voldoet aan de WEEE-richtlijn volgens Richtlijn 2012/19/EU van 04/07/2012.</p>

Garantie

U kunt garantie-informatie vinden op www.kroeplin.com !

- | | | | | | | | | |
|------------------|---|--|-----------------------------------|--|---|--|---|---------------------------------------|
| Configuratiemenu | 1 | Begintoestand De begintoestand is een voorwaarde voor het functioneren van alle beschreven programma's en configuratie-opties. | | | | | | |
| | 2 | Absolute en relatieve modus Overschakelen van "Absolute modus" naar "Relatieve modus" | | | | | | |
| | 3 | Meetprogramma's Schakelen tussen meetprogramma's (MIN/MAX/HOLD) | | | | | | |
| | 4 | Tolerantieprogramma (TOL) In- en uitschakelen van de tolerantiefunctie | | | | | | |
| | | <table border="0" style="margin-left: 20px;"> <tr> <td style="padding: 2px 5px;">4.1</td> <td style="padding: 2px 5px;">Toegang tot de selectie van het tolerantiebereik</td> </tr> <tr> <td style="padding: 2px 5px;">4.2</td> <td style="padding: 2px 5px;">Selectie en bevestiging van het tolerantiebereik</td> </tr> <tr> <td style="padding: 2px 5px;">4.3</td> <td style="padding: 2px 5px;">Uitschakelen van de tolerantiefunctie</td> </tr> </table> | 4.1 | Toegang tot de selectie van het tolerantiebereik | 4.2 | Selectie en bevestiging van het tolerantiebereik | 4.3 | Uitschakelen van de tolerantiefunctie |
| | 4.1 | Toegang tot de selectie van het tolerantiebereik | | | | | | |
| | 4.2 | Selectie en bevestiging van het tolerantiebereik | | | | | | |
| | 4.3 | Uitschakelen van de tolerantiefunctie | | | | | | |
| | 5 | Vergrendeling Uitschakelen van de vergrendeling. (De vergrendeling wordt na 20 seconden opnieuw ingeschakeld!) | | | | | | |
| | 6 | Gebruik van datalogger (D-LOG) Opslag van meetwaarden in het interne geheugen van het apparaat | | | | | | |
| | 7 | Knop Terug Een stap teruggaan | | | | | | |
| | 8 | Configuratiemenu | | | | | | |
| | | <table border="0" style="margin-left: 20px;"> <tr> <td style="padding: 2px 5px;">8.1</td> <td style="padding: 2px 5px;">Configuratiemenu openen</td> </tr> <tr> <td style="padding: 2px 5px;">8.2</td> <td style="padding: 2px 5px;">Schakel tussen menu-items en selectie</td> </tr> </table> | 8.1 | Configuratiemenu openen | 8.2 | Schakel tussen menu-items en selectie | | |
| 8.1 | Configuratiemenu openen | | | | | | | |
| 8.2 | Schakel tussen menu-items en selectie | | | | | | | |
| 9 | Nulpuntcorrectie (OFFSET) De offsetwaarde instellen | | | | | | | |
| 10 | Tolerantieprogramma (TOL) De tolerantiegrenzen instellen | | | | | | | |
| | <table border="0" style="margin-left: 20px;"> <tr> <td style="padding: 2px 5px;">10.1</td> <td style="padding: 2px 5px;">Selectie van het tolerantiebereik</td> </tr> <tr> <td style="padding: 2px 5px;">10.2</td> <td style="padding: 2px 5px;">De ondergrens tolerantielimiet instellen (TOL LO)</td> </tr> <tr> <td style="padding: 2px 5px;">10.3</td> <td style="padding: 2px 5px;">De bovengrens tolerantielimiet instellen (TOL UP)</td> </tr> </table> | 10.1 | Selectie van het tolerantiebereik | 10.2 | De ondergrens tolerantielimiet instellen (TOL LO) | 10.3 | De bovengrens tolerantielimiet instellen (TOL UP) | |
| 10.1 | Selectie van het tolerantiebereik | | | | | | | |
| 10.2 | De ondergrens tolerantielimiet instellen (TOL LO) | | | | | | | |
| 10.3 | De bovengrens tolerantielimiet instellen (TOL UP) | | | | | | | |
| 11 | Schakelen tussen MM/INCH (UNIT) Selectie van de meeteenheid | | | | | | | |
| 12 | Keuze van de schaalverdeling (SCALE) Selectie van de schaalresolutie | | | | | | | |
| 13 | Automatische uitschakeling (A-OFF) Selectie van de tijd waarna het apparaat op stand-by overschakelt | | | | | | | |

14 Datalogger (D-LOG)

- 14.1 ON** De datalogger inschakelen
- 14.2 PRINT** Afdrukken van de opgeslagen meetwaarden
- 14.3 D-OUT** Overdracht van de meetwaarden naar aangesloten randapparatuur
- 14.4 RESET** Het D-LOG-geheugen resetten
- 14.5 OFF** De datalogger uitschakelen







15 Fabrieksinstellingen (RESET) Reset het apparaat naar de fabrieksinstellingen

16 Vibratie (VIBRAT) In- en uitschakelen van de tactiele feedback

Foutmeldingen

ERR06	Tolerantielimit buiten het toegestane bereik
ERR07	OFFSET buiten het toegestane bereik. Het apparaat moet naar het onderhoudscentrum worden gestuurd om deze fout te corrigeren (ERR 07).
ERR08	Referentiepunt in "Relatieve modus" buiten het weergavebereik
ERR09	Geen communicatie met de pc of randapparatuur
ERR10	Communicatie mislukt tijdens gegevensoverdracht
ERR11	Bluetooth-verbindinginformatie is verloren gegaan, verwijder de meter van alle gekoppelde apparaten en begin opnieuw met koppelen!
ERR12	Bluetooth-verbinding kon na 30 sec. niet worden vastgesteld; begin opnieuw met koppelen!
ERR13	Toets(en) geblokkeerd of toetsenbord defect! Zorg ervoor dat het toetsenbord niet wordt bediend. Neem contact op met het onderhoudscentrum als de fout zich blijft voordoen.

Bezpečnostní pokyny a prohlášení o shodě

 	<p>Vkládejte pouze doporučené typy baterií (viz rozsah dodávky)! Jiné typy baterií mohou představovat zdravotní riziko a způsobit zranění osob. Dodané baterie nejsou dobíjecí!</p> <p>Baterie vložte se správnou polaritou a používejte je podle této příručky.</p>
	<p>Zařízení předávejte třetím stranám pouze společně s příručkou.</p>
	<p>Baterie a zařízení zlikvidujte v souladu s platnými zákony. Nevhazujte baterie do ohně.</p>
<p>Poznámka</p> 	<p><u>Nepoužívejte</u> žádná elektrická značkovácí zařízení.</p>
	<p>Toto měřidlo vyhovuje směrnici o nízkém napětí (2014/35/EU) ze dne 26.02.2014 a směrnici o elektromagnetické kompatibilitě (2014/30/EU) ze dne 26.02.2014</p> <p>Toto měřidlo odpovídá RoHS podle směrnice 2011/65/EU ze dne 08.06.2011.</p>
	<p>Toto měřidlo vyhovuje PFOS podle směrnice 2006/122/ES ze dne 12.12.2006.</p>
	<p>Toto zařízení je v souladu s nařízením REACH podle nařízení (ES) č. 1907/2006 ze dne 18.12.2006</p>
	<p>Toto zařízení je v souladu s WEEE podle směrnice 2012/19/EU ze dne 04.07.2012.</p>

Záruka

Informace o záruce najdete na webu www.kroeplin.com !

Grafické znázornění funkcí naleznete na straně 45

- 1** **Počáteční stav** Počáteční stav je předpokladem pro fungování všech popsaných programů a možností nastavení.
- 2** **Absolutní a relativní režim** Přepnutí z „absolutního režimu“ do „relativního režimu“
- 3** **Měřicí programy** Přepínání měřících programů (MIN/MAX/HOLD)
- 4** **Toleranční program (TOL)** Aktivace a deaktivace funkce tolerance
- 4.1** Přístup k výběru rozsahu tolerance
 - 4.2** Výběr a potvrzení rozsahu tolerance
 - 4.3** Deaktivace funkce tolerance
- 5** **Zámek klávesnice** Deaktivace zámku klávesnice. (**Zámek klávesnice se po 20 sekundách znovu aktivuje!**)
- 6** **Použití záznamníku dat (D-LOG)** Ukládání naměřených hodnot do vnitřní paměti zařízení
- 7** **Tlačítko Zpět** Jeden krok zpět
- 8** **Nabídka nastavení**
- 8.1** Otevření nabídky nastavení
 - 8.2** Přepínání mezi položkami nabídky a výběrem
- 9** **Korekce nulového bodu (OFFSET)** Nastavení hodnoty offsetu
- 10** **Toleranční program (TOL)** Stanovení mezních hodnot tolerance
- 10.1** Výběr rozsahu tolerance
 - 10.2** Nastavení dolní hranice tolerance (TOL LO)
 - 10.3** Nastavení horní hranice tolerance (TOL UP)
- 11** **Přepínání MM/INCH (UNIT)** Výběr měrné jednotky
- 12** **Výběr hodnoty dělení měřítka (SCALE)** Výběr rozlišení stupnice
- 13** **Auto-Power-OFF (A-OFF)** Výběr času, po kterém se přístroj přepne do pohotovostního režimu







Nabídka nastavení

- 14** **Datový záznamník (D-LOG)**
- 14.1** **ON** Aktivace datového záznamníku
 - 14.2** **PRINT** Tisk uložených naměřených hodnot
 - 14.3** **D-OUT** Přenos naměřených hodnot do připojených periferních zařízení
 - 14.4** **RESET** Resetování paměti D-LOG
 - 14.5** **OFF** Deaktivace datového záznamníku
- 15** **Tovární nastavení (RESET)** Obnovení továrního nastavení zařízení
- 16** **Vibrace (VIBRAT)** Aktivace a deaktivace dotykové zpětné vazby

Chybové zprávy

ERR06	Limit tolerance je mimo přípustný rozsah
ERR07	OFFSET mimo přípustný rozsah. Zařízení musí být odesláno do servisního střediska, kde tuto chybu napraví (ERR 07).
ERR08	Referenční bod v „Relativním režimu“ mimo rozsah zobrazení
ERR09	Žádná komunikace s PC počítačem nebo periferními zařízeními
ERR10	Porucha komunikace během přenosu dat
ERR11	Informace o připojení Bluetooth byly ztraceny, odpojte měřidlo od všech spárovaných zařízení a párování spusťte znovu!
ERR12	Připojení Bluetooth nebylo po 30 sekundách možné navázat, proveďte párování znovu!
ERR13	Zablokované klávesy nebo vadná klávesnice! Zkontrolujte, že klávesnici nikdo nepoužívá. Pokud chyba přetrvává, obraťte se na servisní středisko.

Säkerhetsinstruktioner och försäkran om överensstämmelse

 	<p>Använd endast rekommenderade typer av batterier (se leveransomfattningen)! Andra batterityper kan utgöra en hälsorisk och orsaka personsador. De medföljande batterierna är inte uppladdningsbara!</p> <p>Sätt i batterierna rättvända och använd dem enligt den här handboken.</p>
	<p>Lämna endast över din enhet till tredje part tillsammans med bruksanvisningen.</p>
	<p>Kassera batterier och enheten enligt gällande lagar. Släng inte batterierna i eld.</p>
<p>Notera</p> 	<p>Använd inte elektronisk märkningsutrustning.</p>
	<p>Denna mätare överensstämmer med lågspänningsdirektivet (2014/35/EU) från 2014-02-26 och direktivet om elektromagnetisk kompatibilitet (2014/30/EU) från 2014-02-26</p> <p>Denna mätare är RoHS-kompatibel enligt direktiv 2011/65/EU från 2011-06-08.</p>
	<p>Denna mätare är PFOS-kompatibel enligt direktiv 2006/122/EC från 2006-12-12.</p>
	<p>Denna enhet är REACH-kompatibel enligt Förordning (EG) nummer 1907/2006 från 2006-12-18</p>
	<p>Denna enhet är WEEE-kompatibel enligt direktiv 2012/19/EU från 2012-07-04.</p>

Garanti

Du hittar garantiinformation på www.kroepelin.com !

Se sida 45 för en grafisk återgivning av funktionerna

- 1 Starttillstånd** Starttillståndet är en förutsättning för att alla program och inställningsalternativ som beskrivs ska fungera.
- 2 Absolut och relativt läge** Växlar från "Absolut läge" till "Relativt läge"
- 3 Mätprogram** Byter mätprogram (MIN/MAX/HOLD)
- 4 Toleransprogram (TOL)** Aktivering och inaktivering av toleransfunktionen
- 4.1** Åtkomst till valet för toleransgräns
 - 4.2** Val och bekräftelse av toleransområdet
 - 4.3** Inaktivering av toleransfunktionen
- 5 Kodlås** Inaktivering av kodlåset. **(Kodlåset aktiveras igen efter 20 sekunder!)**
- 6 Användning av dataloggaren (D-LOG)** Lagring av uppmätta värden i enhetens interna minne
- 7 Tillbakaknapp** Gå tillbaka ett steg
- 8 Inställningsmeny**
- 8.1** Åtkomst till installationsmenyn
 - 8.2** Växla mellan menyalternativ och val
- 9 Nollpunktskorrigering (OFFSET)** Ange offsetvärdet
- 10 Toleransprogram (TOL)** Ange toleransgränserna
- 10.1** Välja toleransområde
 - 10.2** Bestämma den nedre toleransgränsen (TOL LO)
 - 10.3** Bestämma den övre toleransgränsen (TOL UP)
- 11 Växla mellan MM/TUM (UNIT)** Val av måttenhet
- 12 Val av skaldelsvärde (SCALE)** Val av skalupplösning
- 13 Automatisk avstängning (A-OFF)** Anger tid innan enheten går in i standby

Inställningsmeny

14 Dataloggare (D-LOG)

- 14.1 **PÅ** Aktivera dataloggaren
- 14.2 **SKRIVA UT** Utskrift av sparade mätvärden
- 14.3 **D-OUT** Överföra mätvärden till ansluten kringutrustning
- 14.4 **ÅTERSTÄLLA** Återställa D-LOG-minnet
- 14.5 **AV** Inaktiverar dataloggaren







15 Fabriksinställningar (RESET) Återställa enheten till fabriksinställningar

16 Vibration (VIBRAT) Aktivering och inaktivering av taktil feedback

Felmeddelanden

ERR06	Toleransgräns utanför det tillåtna intervallet
ERR07	OFFSET utanför det tillåtna intervallet. Enheten måste skickas till servicecentret för att detta fel ska kunna korrigeras (ERR 07).
ERR08	Referenspunkt i "Relativt läge" är utanför visningsområdet
ERR09	Ingen kommunikation med datorn eller kringutrustning
ERR10	Kommunikationsstopp vid dataöverföring
ERR11	Anslutningsinformationen för Bluetooth är inte längre tillgänglig. Ta bort mätaren från alla länkade enheter och para ihop dem igen!
ERR12	Bluetooth-anslutningen har inte upprättats efter 30 sekunder. Prova att koppla ihop igen!
ERR13	Knapp(ar) blockerade eller fel på tangentbordet! Kontrollera att tangentbordet inte används. Kontakta servicecentret om felet kvarstår.

Instrukcje bezpieczeństwa i deklaracja zgodności

 	<p>Używaj tylko zalecanych typów baterii (patrz zakres dostawy)! Baterie innego rodzaju mogą stanowić zagrożenie dla zdrowia i powodować obrażenia ciała. Dostarczone baterie nie nadają się do ponownego ładowania!</p> <p>Włóż baterie zgodnie z polaryzacją i używaj ich tak, jak opisano w niniejszej instrukcji.</p>
	<p>Przekazuj urządzenie osobom trzecim tylko z instrukcją.</p>
	<p>Zużyte baterie i urządzenia utylizuj zgodnie z obowiązującymi przepisami. Nie wrzucaj baterii do ognia.</p>
<p>Uwaga</p> 	<p>Nie stosuj żadnego elektrycznego sprzętu do znakowania.</p>
	<p>Wskaźnik ten jest zgodny z dyrektywą niskonapięciową (2014/35/UE) z 26 lutego 2014 roku oraz dyrektywą kompatybilności elektromagnetycznej (2014/30/UE) z 26 lutego 2014 roku</p> <p>Zgodnie z dyrektywą 2011/65/UE z 8 czerwca 2011 roku wskaźnik spełnia wymogi dyrektywy RoHS.</p>
	<p>Zgodnie z dyrektywą 2006/122/WE z 12 grudnia 2006 roku wskaźnik spełnia wymogi dyrektywy PFOS.</p>
	<p>Zgodnie z rozporządzeniem (WE) nr 1907/2006 z 18 grudnia 2006 roku urządzenie jest zgodne z rozporządzeniem REACH</p>
	<p>Zgodnie z dyrektywą 2012/19/UE z 4 lipca 2012 roku urządzenie spełnia wymogi dyrektywy WEEE.</p>

Gwarancja

Informacje na temat gwarancji można znaleźć w witrynie www.kroepelin.com !

- | | | |
|----------------------|---|---|
| Menu ustawień | 1 | Stan początkowy Stan początkowy jest warunkiem wstępnym działania wszystkich opisanych programów i opcji ustawień. |
| | 2 | Tryb bezwzględny i względny Przełączanie z „Trybu bezwzględnego” do „Trybu względnego” |
| | 3 | Programy pomiarowe Przełączanie programów pomiarowych (MIN/MAX/HOLD) |
| | 4 | Program tolerancji (TOL) Aktywacja i dezaktywacja funkcji tolerancji |
| | 4.1 | Dostęp do wyboru zakresu tolerancji |
| | 4.2 | Wybór i potwierdzenie zakresu tolerancji |
| | 4.3 | Dezaktywacja funkcji tolerancji |
| | 5 | Blokada klawiszy Wyłączenie blokady klawiszy. (Blokada klawiszy włączy się ponownie po 20 sekundach!) |
| | 6 | Korzystanie z rejestratora danych (D-LOG) Przechowywanie wartości pomiarowych w wewnętrznej pamięci urządzenia |
| | 7 | Przycisk powrotu Powrót o jeden krok |
| | 8 | Menu ustawień |
| | 8.1 | Otwieranie menu ustawień |
| | 8.2 | Przełączaj pomiędzy pozycjami menu a zaznaczeniem |
| 9 | Korekta punktu zerowego (OFFSET) Ustawienie wartości przesunięcia | |
| 10 | Program tolerancji (TOL) Określanie granic tolerancji | |
| 10.1 | Wybór zakresu tolerancji | |
| 10.2 | Ustawianie dolnej granicy tolerancji (TOL LO) | |
| 10.3 | Ustawianie górnej granicy tolerancji (TOL UP) | |
| 11 | Przełączanie jednostek MM/CAL (UNIT) Wybór jednostki miary | |
| 12 | Wybór wartości podziału skali (SCALE) Wybór rozdzielczości skali | |
| 13 | Automatyczne wyłączenie (A-OFF) Wybór czasu, po którym urządzenie przełączy się w tryb gotowości | |

Menu ustawień

- 14 Rejestrator danych (D-LOG)**
 - 14.1 ON** Aktywacja rejestratora danych
 - 14.2 PRINT** Wydruk zapisanych wartości pomiarowych
 - 14.3 D-OUT** Przesyłanie wartości pomiarowych do podłączonych urządzeń peryferyjnych
 - 14.4 RESET** Resetowanie pamięci D-LOG
 - 14.5 OFF** Dezaktywacja rejestratora danych







- 15 Ustawienia fabryczne (RESET)** Resetowanie urządzenia do ustawień fabrycznych

- 16 Wibracje (VIBRAT)** Aktywacja i dezaktywacja dotykowego sprzężenia zwrotnego

Komunikaty o błędach

ERR06	Granica tolerancji poza dopuszczalnym zakresem
ERR07	PRZESUNIĘCIE poza dopuszczalny zakres. Naprawienie tego błędu (ERR 07) wymaga wysłania urządzenia do serwisu.
ERR08	Punkt odniesienia w „Trybie względnym” poza zakresem wyświetlania
ERR09	Brak komunikacji z komputerem lub urządzeniami peryferyjnymi
ERR10	Przerwanie komunikacji podczas przesyłu danych
ERR11	Informacje o połączeniu Bluetooth zostały utracone. Usuń wskaźnik ze wszystkich połączonych urządzeń i ponownie rozpocznij parowanie!
ERR12	Po upływie 30 sekund nie udało się nawiązać połączenia Bluetooth. Ponownie rozpocznij parowanie!
ERR13	Zablokowany klawisz (zablokowane klawisze) lub uszkodzona klawiatura! Upewnij się, że klawiatura nie jest używana. Jeśli błąd będzie się powtarzał, skontaktuj się z centrum obsługi.

Güvenlik Talimatları ve Uygunluk Beyanı

 	<p>Yalnızca önerilen türdeki pilleri kullanın (teslimat kapsamına bakın)! Diğer pil türleri sağlık için tehlike arz edebilir ve kişisel yaralanmalara neden olabilir. Ürünle birlikte verilen piller şarj edilebilir <u>değildir!</u></p> <p>Pilleri kutupları doğru yöne gelecek şekilde takın ve bu kılavuza göre kullanın.</p>
	<p>Cihazınızı üçüncü şahıslara mutlaka kullanım kılavuzu ile birlikte verin.</p>
	<p>Pilleri ve cihazı yürürlükteki yasalara göre bertaraf ediniz. Pilleri kesinlikle ateşe <u>atmayınız.</u></p>
<p>Not</p> 	<p>Hiçbir elektrikli markalama ekipmanı <u>kullanmayınız.</u></p>
	<p>Bu ölçüm cihazı, 26/02/2014 tarihli ve 2014/35/AB sayılı Düşük Gerilim Yönetmeliği ile 26/02/2014 tarihli ve 2014/30/AB sayılı Elektromanyetik Uyumluluk Yönetmeliği'ne uygundur.</p> <p>Bu ölçüm cihazı, elektrikli ve elektronik ekipmanlardaki belirli zararlı maddelerin kullanımının kısıtlanmasına (RoHS) ilişkin 08/06/2011 tarihli 2011/65/AB Yönetmeliği'ne uygundur.</p>
	<p>Bu ölçüm cihazı, 12/12/2006 tarihli ve 2006/122/EC sayılı PFOS Yönetmeliği ile uyumludur.</p>
	<p>Bu cihaz, kimyasalların kaydı, değerlendirilmesi, izni ve kısıtlanmasına ilişkin 18/12/2006 tarihli ve 1907/2006 sayılı AB REACH Yönetmeliği'ne uygundur.</p>
	<p>Bu cihaz, 04/07/2012 tarihli ve 2012/19/AB sayılı Atık Elektrikli ve Elektronik Ekipman (WEEE) Yönetmeliği'ne uygundur.</p>

Garanti

Garanti bilgilerine www.kroepin.com adresinden ulaşabilirsiniz!

İşlevlerin grafiksel olarak gösterimi için sayfa 45'e bakınız

- 1 **Başlangıç Durumu** Başlangıç durumu, açıklanan tüm programların ve ayar seçeneklerinin çalışması için bir ön koşuldur.
- 2 **Mutlak ve Göreceli Mod** "Mutlak Mod"dan "Göreceli Mod"a geçiş
- 3 **Ölçüm Programları** Ölçüm programını değiştirme (MIN/MAKS/HOLD)
- 4 **Tolerans Programı (TOL)** Tolerans işlevinin etkinleştirilmesi ve devre dışı bırakılması
 - 4.1 Tolerans aralığı seçimine erişim
 - 4.2 Tolerans aralığının seçimi ve onaylanması
 - 4.3 Tolerans işlevinin devre dışı bırakılması
- 5 **Tuş kilidi** Tuş kilidinin devre dışı bırakılması. **(Tuş kilidi 20 saniye sonra yeniden etkinleşir!)**
- 6 **Veri Kaydedici (D-LOG) Kullanımı** Ölçülen değerlerin cihazın dahili belleğinde saklanması
- 7 **Geri Butonu** Bir adım geri gitme
- 8 **Kurulum Menüsü**
 - 8.1 Kurulum menüsüne erişim
 - 8.2 Menü öğeleri arasında geçiş ve seçim yapma
- 9 **Sıfır Noktası Düzeltmesi (OFSET)** Ofset değerini ayarlama
- 10 **Tolerans Programı (TOL)** Tolerans sınırlarının ayarlanması
 - 10.1 Tolerans aralığını seçme
 - 10.2 Alt tolerans sınırının ayarlanması (TOL LO)
 - 10.3 Üst tolerans sınırının ayarlanması (TOL UP)
- 11 **MM/INCH (UNIT) Değiştirme** Ölçü birimi seçimi
- 12 **Ölçek Taksimat Değerinin Seçimi (SCALE)** Ölçek çözünürlüğünün seçimi
- 13 **Otomatik Kapatma (A-OFF)** Cihazın bekleme moduna geçmesi için geçmesi gereken sürenin seçimi







Kurulum Menüsü

Kurulum Menüü	14	Veri Kaydedici (D-LOG)
	14.1	ON Veri kaydedicinin etkinleştirilmesi
	14.2	PRINT Kaydedilen ölçüm değerlerinin çıktısının alınması
	14.3	D-OUT Ölçüm değerlerinin bağlı çevre birimlerine aktarılması
	14.4	RESET Veri Kaydedicinin (D-LOG) belleğinin sıfırlanması
	14.5	OFF Veri kaydedicinin devre dışı bırakılması
	15	Fabrika Ayarları (RESET) Cihazı fabrika ayarlarına sıfırlama
	16	Titreşim (VIBRAT) Dokunsal geri bildirim etkinleştirilmesi ve devre dışı bırakılması

Hata Mesajları

ERR06	Tolerans sınırı izin verilen aralığın dışındadır
ERR07	OFSET izin verilen aralığın dışındadır. Bu hatanın düzeltilmesi için cihazın servis merkezine gönderilmesi gerekmektedir (ERR07).
ERR08	"Göreceli Mod"daki referans noktası gösterim aralığının dışında kalmaktadır
ERR09	PC veya çevre birimleri ile iletişim yok
ERR10	Veri aktarımı sırasında iletişim kopması
ERR11	Bluetooth bağlantı bilgileri kayboldu, ölçüm cihazını eşleştirilmiş tüm cihazlardan kaldırın ve eşleştirmeyi tekrar başlatın!
ERR12	30 saniye içinde Bluetooth bağlantısı kurulamadı. Tekrar eşleştirme başlatın!
ERR13	Tuş ya da tuşlar engellendi veya klavye arızalı! Lütfen klavyenin çalıştırılıyor olmadığından emin olun. Hata devam ederse, lütfen servis merkezine başvurun.

Инструкции по безопасности и декларация соответствия

 	<p>Используйте только рекомендуемые типы батареек (см. комплект поставки)! Батарейки других типов могут представлять опасность для здоровья и стать причиной травм. Входящие в комплект поставки батарейки не подлежат повторной зарядке!</p> <p>Вставьте батарейки в правильной полярности и используйте их в соответствии с данным руководством.</p>
	<p>Передавайте устройство третьим лицам только вместе с руководством.</p>
	<p>Утилизируйте батарейки и устройство в соответствии с действующим законодательством. Не бросайте батарейки в огонь.</p>
<p>Примечан</p> 	<p>не используйте какое-либо электрическое оборудование для маркировки.</p>
	<p>Данное измерительное устройство соответствует требованиям Директивы по низковольтному оборудованию (2014/35/EU) от 26.02.2014 г. и Директивы об электромагнитной совместимости (2014/30/EU) от 26.02.2014 г.</p> <p>Данное устройство соответствует требованиям об ограничении использования некоторых вредных веществ в электрическом и электронном оборудовании (RoHS) в соответствии с Директивой 2011/65/EU от 08.06.2011 г.</p>
	<p>Данный измерительный прибор соответствует требованиям в отношении содержания ПФОС в соответствии с Директивой 2006/122/EC от 12/12/2006 г.</p>
	<p>Данное устройство соответствует требованиям REACH в соответствии с Регламентом (EC) № 1907/2006 от 18.12.2006 г.</p>
	<p>Данное устройство соответствует требованиям утилизации отходов производства электрического и электронного оборудования в соответствии с Директивой 2012/19/EU от 04/07/2012 г.</p>

Гарантия

Информацию о гарантии см. на сайте www.kroepin.com !

См. графическое представление функций на стр. 45

- 1** **Исходное состояние** Исходное состояние является необходимым условием для функционирования всех описанных программ и параметров настройки.
- 2** **Режим абсолютной и относительной системы координат** Переключение из режима абсолютной системы координат в режим относительной системы координат
- 3** **Измерительные программы** Переключение измерительных программ (MIN/MAX/HOLD)
- 4** **Программа допусков (TOL)** Активация и деактивация функции допусков
- 4.1** Доступ к выбору диапазона допуска
 - 4.2** Выбор и подтверждение диапазона допуска
 - 4.3** Деактивация функции допусков
- 5** **Блокировка кнопок** Деактивация блокировки кнопок. (**Блокировка кнопок активируется через 20 секунд!**)
- 6** **Использование регистратора данных (D-LOG)** Хранение значений измерений во внутренней памяти устройства
- 7** **Кнопка возврата** Возврат на один шаг назад
- 8** **Меню настройки**
- 8.1** Доступ в меню настроек
 - 8.2** Переключение между пунктами меню и выбор
- 9** **Коррекция нулевой точки (OFFSET)** Установка значения смещения
- 10** **Программа допусков (TOL)** Установка пределов допуска
- 10.1** Выбор диапазона допуска
 - 10.2** Установка нижнего предела допуска (TOL LO)
 - 10.3** Установка верхнего предела допуска (TOL UP)
- 11** **Переключение ММ / ДЮЙМЫ (UNIT)** Выбор единиц измерения
- 12** **Выбор значения деления шкалы (SCALE)** Выбор разрешения шкалы
- 13** **Автоматическое отключение питания (A-OFF)** Выбор времени, по истечении которого устройство переходит в режим ожидания

Меню настройки

- 14** **Регистратор данных (D-LOG)**
 - 14.1** **ON** Активация регистратора данных
 - 14.2** **PRINT** Распечатка сохраненных значений измерений
 - 14.3** **D-OUT** Перенос значений измерения на подключенные периферийные устройства
 - 14.4** **RESET** Сброс памяти D-LOG
 - 14.5** **OFF** Деактивация регистратора данных

- 15** **Заводские настройки (RESET)** Сброс к заводским настройкам

- 16** **Вибрация (VIBRAT)** Активация и деактивация тактильной обратной связи

Сообщения об ошибках

ERR06	Предельное значение допусков находится за пределами допустимого диапазона
ERR07	СМЕЩЕНИЕ за пределы допустимого диапазона. Устройство необходимо отправить в сервисный центр для исправления этой ошибки (ERR 07).
ERR08	Контрольная точка в режиме относительной системы координат за пределами диапазона отображения
ERR09	Нет связи с ПК или периферийными устройствами
ERR10	Обрыв связи во время передачи данных
ERR11	Информация о соединении Bluetooth потеряна. Отсоедините измерительный прибор от всех сопряженных устройств и начните сопряжение снова!
ERR12	Соединение Bluetooth не удалось установить в течение 30 секунд, начните сопряжение снова!
ERR13	Кнопка(-и) заблокирована(-ы) или клавиатура неисправна! Убедитесь, что клавиатура не используется. Если ошибка сохраняется, обратитесь в сервисный центр.

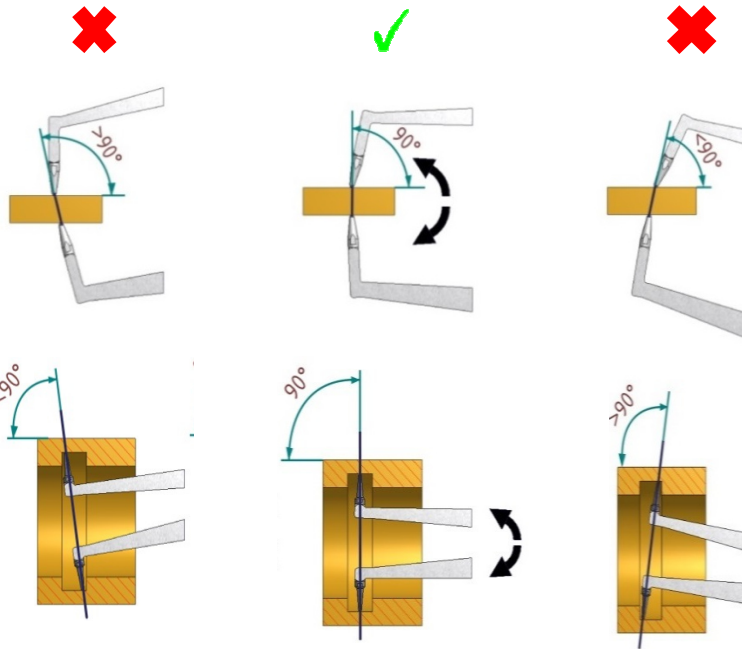

1

0.0 1mm
0.00
0-20

2

<0>

0.0 1mm
0.00
0-PrE 000

3

MODE

MIN MAX HOLD
0-20

4.1

<TOL

TOL

4.2

MODE → OK SET

DATA

0.00 TOL
100-1000

4.3

<TOL

0.00
0-20

5



6

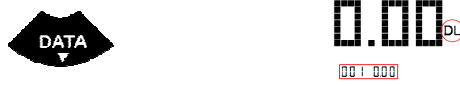

7



8

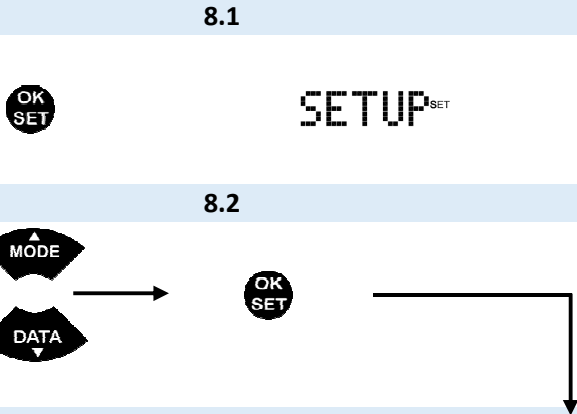

9



10

SETUP

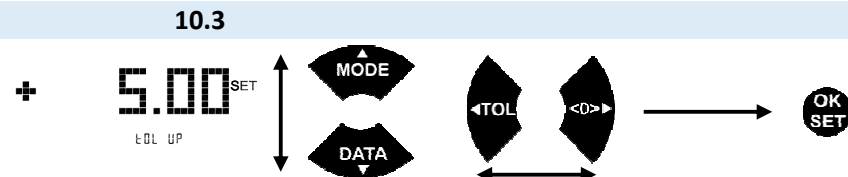
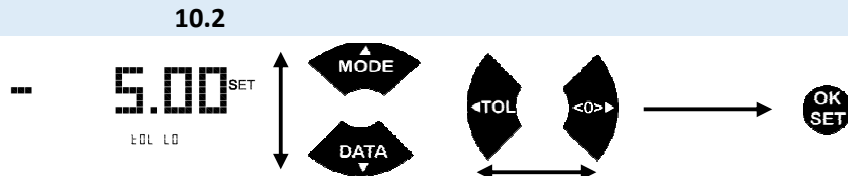
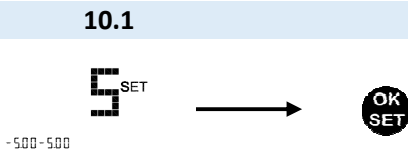

SETUP

11

MM^{SET} INCH^{SET}
3. UNIT 3. UNIT

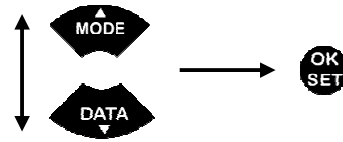

12

00 1mm
0.0 I^{SET}
4. SCALE



13

10MIN^{SET}
5. AUTO-OFF



14

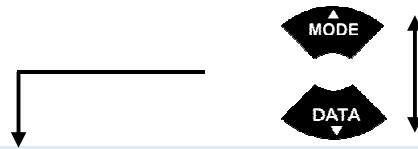

14.1

ON^{SET}
6. DATA-LOG

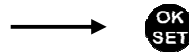

14.2

PRINT^{SET}
6. DATA-LOG

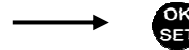

14.3

D-OUT^{SET}
6. DATA-LOG



14.4

RESET^{SET}
6. DATA-LOG

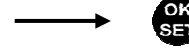

14.5

OFF^{SET}
6. DATA-LOG

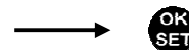

SETUP

15

YES^{SET}
1. rESEt

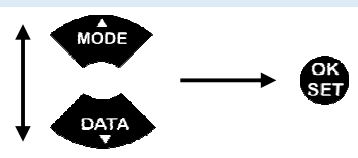

16

OFF^{SET}
0. U1brRE

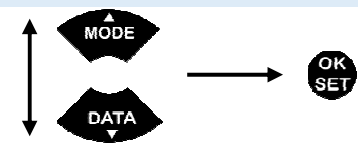

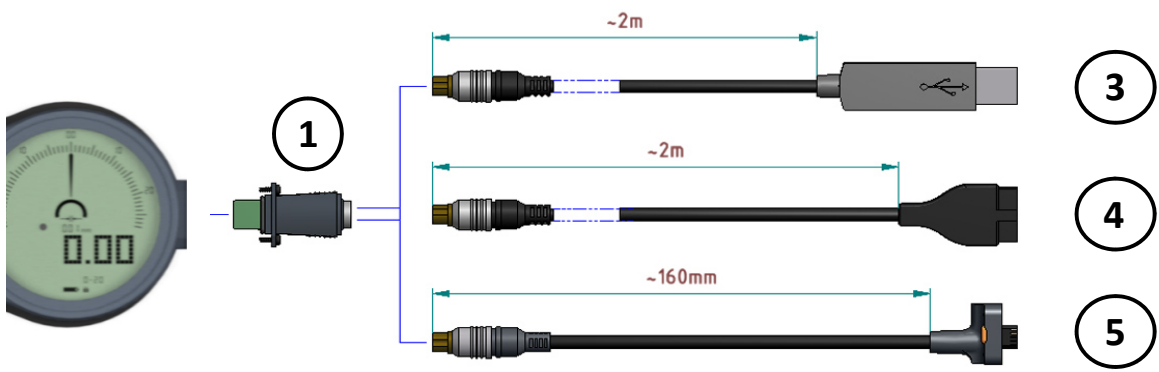

U-WAVE®

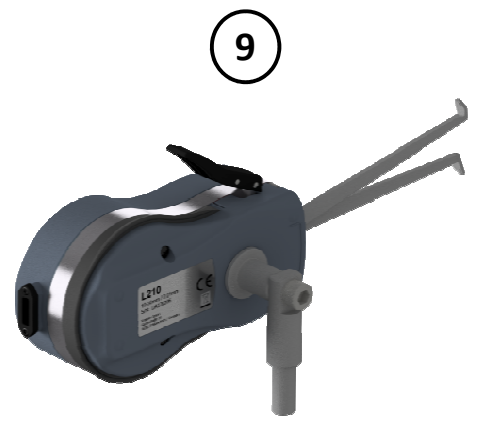
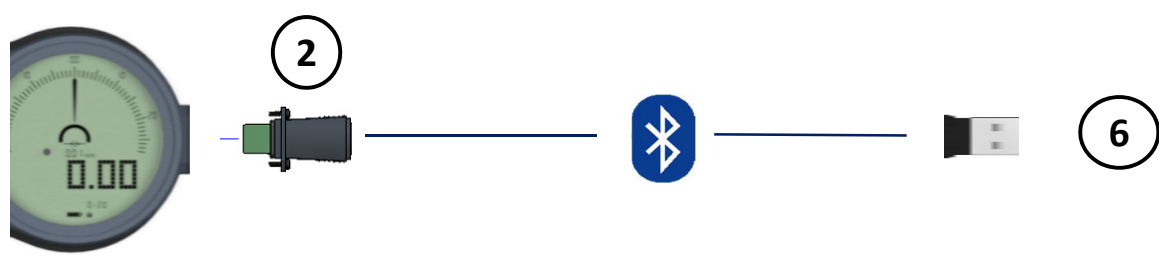

	Nr.		Teile-Nr.	
D	1	Schnittstellenadapter	1961-09	
	2	Schnittstellenadapter Bluetooth	1961-13	
	3	Datenkabel USB - V2.0	2482-05	
	4	Datenkabel DIGIMATIC - V2.0	2482-07	
	5	Datenkabel U-WAVE®	2482-04	
	6	USB Bluetooth 4.0 Dongle	0682-60	Im Lieferumfang von 1961-13 enthalten!
	7	U-WAVE®-T-Sender (IP67)	2482-01	
	8	U-WAVE®-R-Empfänger	2482-02	
	9	Stativhalterung	8007-10	
	10	Holzkasten	1732-65	

	No.		Part No.	
GB	1	Interface Adapter	1961-09	
	2	Interface Adapter Bluetooth	1961-13	
	3	USB - V2.0 data cable	2482-05	
	4	DIGIMATIC - V2.0 data cable	2482-07	
	5	U-WAVE® data cable	2482-04	
	6	USB Bluetooth 4.0 dongle	0682-60	Included in the delivery scope of 1961-13 !
	7	U-WAVE®-T transmitter (IP67)	2482-01	
	8	U-WAVE®-R receiver	2482-02	
	9	Tripod holder	8007-10	
	10	Wooden box	1732-65	

	N°		N° de pièce	
F	1	Adaptateur d'interface	1961-09	
	2	Adaptateur d'interface Bluetooth	1961-13	
	3	Câble de données USB - V2.0	2482-05	
	4	Câble de données DIGIMATIC - V2.0	2482-07	
	5	Câble de données U-WAVE®	2482-04	
	6	Clé USB Bluetooth 4.0	0682-60	Inclus dans la livraison de 1961-13 !
	7	Émetteur U-WAVE®-T (IP67)	2482-01	
	8	Récepteur U-WAVE®-R	2482-02	
	9	Support de trépied	8007-10	
	10	Boite en bois	1732-65	

	N.		Codice articolo	
I	1	Adattatore di interfaccia	1961-09	
	2	Adattatore di interfaccia Bluetooth	1961-13	
	3	Cavo dati USB - V2.0	2482-05	
	4	DIGIMATIC - Cavo dati V2.0	2482-07	
	5	Cavo dati U-WAVE®	2482-04	
	6	Dongle USB Bluetooth 4.0	0682-60	Incluso nella fornitura del 1961-13 !
	7	Trasmettitore U-WAVE®-T (IP67)	2482-01	
	8	Ricevitore U-WAVE®-R	2482-02	
	9	Supporto per treppiede	8007-10	
	10	Scatola di legno	1732-65	

	N.º		Parte N.º	
E	1	Adaptador de interfaz	1961-09	
	2	Adaptador de interfaz Bluetooth	1961-13	
	3	USB - cable de datos V2.0	2482-05	
	4	DIGIMATIC - cable de datos V2.0	2482-07	
	5	Cable de datos U-WAVE®	2482-04	
	6	Dongle USB Bluetooth 4.0	0682-60	Incluido en el volumen de suministro de 1961-13 !
	7	Transmisor U-WAVE®-T (IP67)	2482-01	
	8	Receptor U-WAVE®-R	2482-02	
	9	Soporte para trípode	8007-10	
	10	Caja de madera	1732-65	

	N.º		Peça N.º	
P	1	Adaptador de interface	1961-09	
	2	Adaptador de interface Bluetooth	1961-13	
	3	Cabo de dados USB - V2.0	2482-05	
	4	DIGIMATIC - Cabo de dados V2.0	2482-07	
	5	Cabo de dados U-WAVE®	2482-04	
	6	Dispositivo dongle de USB Bluetooth 4.0	0682-60	Incluído no âmbito da entrega de 1961-13 !
	7	Transmissor U-WAVE®-T (IP67)	2482-01	
	8	Recetor U-WAVE®-R	2482-02	
	9	Suporte para tripé	8007-10	
	10	Caixa de madeira	1732-65	

	Nr.		Onderdeelnr.	
NL	1	Interface-adapter	1961-09	
	2	Interface-adapter Bluetooth	1961-13	
	3	USB - V2.0 datakabel	2482-05	
	4	DIGIMATIC - V2.0 datakabel	2482-07	
	5	U-WAVE®-datakabel	2482-04	
	6	USB Bluetooth 4.0-dongle	0682-60	Inbegrepen in de leveringsomvang van 1961-13 !
	7	U-WAVE®-T-transmitter (IP67)	2482-01	
	8	U-WAVE®-R-ontvanger	2482-02	
	9	Statiefhouder	8007-10	
	10	Houten kist	1732-65	

	Č.		Číslo dílu	
CZ	1	Adaptér rozhraní	1961-09	
	2	Adaptér rozhraní Bluetooth	1961-13	
	3	Datový kabel USB – V2.0	2482-05	
	4	Datový kabel DIGIMATIC – V2.0	2482-07	
	5	Datový kabel U-WAVE®	2482-04	
	6	Hardwarový klíč USB Bluetooth 4.0	0682-60	Zahrnuto v rozsahu dodávky 1961-13 !
	7	Vysílač U-WAVE®-T (IP67)	2482-01	
	8	Přijímač U-WAVE®-R	2482-02	
	9	Držák stativu	8007-10	
	10	Dřevěná krabice	1732-65	

S		Nej.	Artikelnummer
	1	Gränssnittsadapter	1961-09
	2	Gränssnittsadapter Bluetooth	1961-13
	3	USB – V2.0-datakabel	2482-05
	4	DIGIMATIC – V2.0-datakabel	2482-07
	5	U-WAVE®-datakabel	2482-04
	6	USB Bluetooth 4.0-dongel	0682-60
	7	U-WAVE®-T-sändare (IP67)	2482-01
	8	U-WAVE®-R-mottagare	2482-02
	9	Stativhållare	8007-10
	10	Trälåda	1732-65

Ingår i leveransomfattningen för 1961-13 !

PL		Nr	Element nr
	1	Adapter interfejsu	1961-09
	2	Adapter interfejsu Bluetooth	1961-13
	3	Kabel danych USB – wer. 2.0	2482-05
	4	Kabel danych DIGIMATIC – wer. 2.0	2482-07
	5	Kabel danych U-WAVE®	2482-04
	6	Klucz USB Bluetooth 4.0	0682-60
	7	Nadajnik U-WAVE®-T (IP67)	2482-01
	8	Odbiornik U-WAVE®-R	2482-02
	9	Uchwyt na statyw	8007-10
	10	Drewniane pudło	1732-65

Zawarte w zakresie dostawy 1961-13 !

TR		No.	Parça No.
	1	Arayüz Adaptörü	1961-09
	2	Arayüz Adaptörü Bluetooth	1961-13
	3	USB - V2.0 veri kablosu	2482-05
	4	DIGIMATIC - V2.0 veri kablosu	2482-07
	5	U-WAVE® veri kablosu	2482-04
	6	USB Bluetooth 4.0 dongle (donanım kilidi)	0682-60
	7	U-WAVE®-T verici (IP67)	2482-01
	8	U-WAVE®-R alıcı	2482-04
	9	Tripod tutucu	8007-10
	10	Ahşap kutu	1732-65

1961-13 nolu parçanın teslimatı kapsamındadır!

RUS		№	Деталь №
	1	Интерфейсный адаптер	1961-09
	2	Интерфейсный адаптер Bluetooth	1961-13
	3	Кабель передачи данных USB – V2.0	2482-05
	4	Кабель передачи данных DIGIMATIC – V2	2482-07
	5	Кабель передачи данных U-WAVE®	2482-04
	6	USB-ключ Bluetooth 4.0	0682-60
	7	Передатчик U-WAVE®-T (IP67)	2482-01
	8	Приемник U-WAVE®-R	2482-02
	9	Держатель штатива	8007-10
	10	Деревянная коробка	1732-65

Входит в комплект поставки 1961-13 !

Technical Data

External measurement		K110	K110T	K110S	K1R10	K1R10S	K220	K220T	K220S	K2R20	K2R20S
Measuring range	[mm]	0 - 10	0 - 10	0 - 10	0 - 10	0 - 10	0 - 20	0 - 20	0 - 20	0 - 20	0 - 20
Numerical interval	[mm]	0,005	0,005	0,005	0,005	0,005	0,01	0,01	0,01	0,01	0,01
Max. permissible errors "G"	[mm]	0,015	0,02	0,015	0,015	0,015	0,03	0,04	0,03	0,03	0,03
Repeatability limit "r"	[mm]	0,005	0,005	0,005	0,005	0,005	0,01	0,01	0,01	0,01	0,01
Measuring force	[N]	0,8 - 1,2	0,8 - 1,2	0,8 - 1,2	0,8 - 1,2	0,8 - 1,2	1,1 - 1,6	1,1 - 1,6	1,1 - 1,6	1,1 - 1,6	1,1 - 1,6
Type of measuring contact	[mm]	Ball \varnothing 1,5	Flat \varnothing 6	Chisel-R 0,4	Ball \varnothing 1,5	Chisel-R 0,4 / Ball \varnothing 1,5	Ball \varnothing 1,5	Flat \varnothing 10	Chisel-R 0,4	Ball \varnothing 1,5	Chisel-R 0,4 / Ball \varnothing 1,5
Max. adjustable OFFSET	[mm]	\pm 0,3	\pm 0,3	\pm 0,3	\pm 0,3	\pm 0,3	\pm 0,6	\pm 0,6	\pm 0,6	\pm 0,6	\pm 0,6
Reference temperature	[°C]	20									
Working temperature	[°C]	+10 to +30									
Storage temperature	[°C]	-10 to +50									
Power supply		2x 1,5 Volt Micro AAA / MN2400 / LR03 (particularly DURACELL)									
Data output		USB + DIGIMATIC + U-WAVE© + Bluetooth (→ Accessories / Interfaces)									
Protection class		IP67									

Technical data sheets for each gage are available at www.kroepin.com

All gages can be changed into "inch".

Factory setting is checked subject to VDI/VDE/DGQ 2618 Part 12.1

Technical Data

Internal measurement		L102	L105	L210	L220	L230	L240	L250	L260	L270	L280
Measuring range	[mm]	2,5 - 12,5	5 - 15	10 - 30	20 - 40	30 - 50	40 - 60	50 - 70	60 - 80	70 - 90	80 - 100
Numerical interval	[mm]	0,005	0,005	0,01	0,01	0,01	0,01	0,01	0,01	0,01	0,01
Max. permissible errors "G"	[mm]	0,015	0,015	0,03	0,03	0,03	0,03	0,03	0,03	0,03	0,03
Repeatability limit "r"	[mm]	0,005	0,005	0,01	0,01	0,01	0,01	0,01	0,01	0,01	0,01
Measuring force	[N]	0,8 - 1,2	0,8 - 1,2	1,1 - 1,6	1,1 - 1,6	1,1 - 1,6	1,1 - 1,6	1,1 - 1,6	1,1 - 1,6	1,1 - 1,6	1,1 - 1,6
Type of measuring contact	[mm]	Chisel -R 0,1	Ball \varnothing 0,6	Ball \varnothing 1	Ball \varnothing 1	Ball \varnothing 1	Ball \varnothing 1	Ball \varnothing 1	Ball \varnothing 1	Ball \varnothing 1	Ball \varnothing 1
Max. adjustable OFFSET	[mm]	\pm 0,3	\pm 0,3	\pm 0,6	\pm 0,6	\pm 0,6	\pm 0,6	\pm 0,6	\pm 0,6	\pm 0,6	\pm 0,6
Reference temperature	[°C]	20									
Working temperature	[°C]	+10 to +30									
Storage temperature	[°C]	-10 to +50									
Power supply		2x 1,5 Volt Micro AAA / MN2400 / LR03 (particularly DURACELL)									
Data output		USB + DIGIMATIC + U-WAVE© + Bluetooth (→ Accessories / Interfaces)									
Protection class		IP67									

Technical data sheets for each gage are available at www.kroepin.com

All gages can be changed into "inch".

Factory setting is checked subject to VDI/VDE/DGQ 2618 Part 13.1

notes

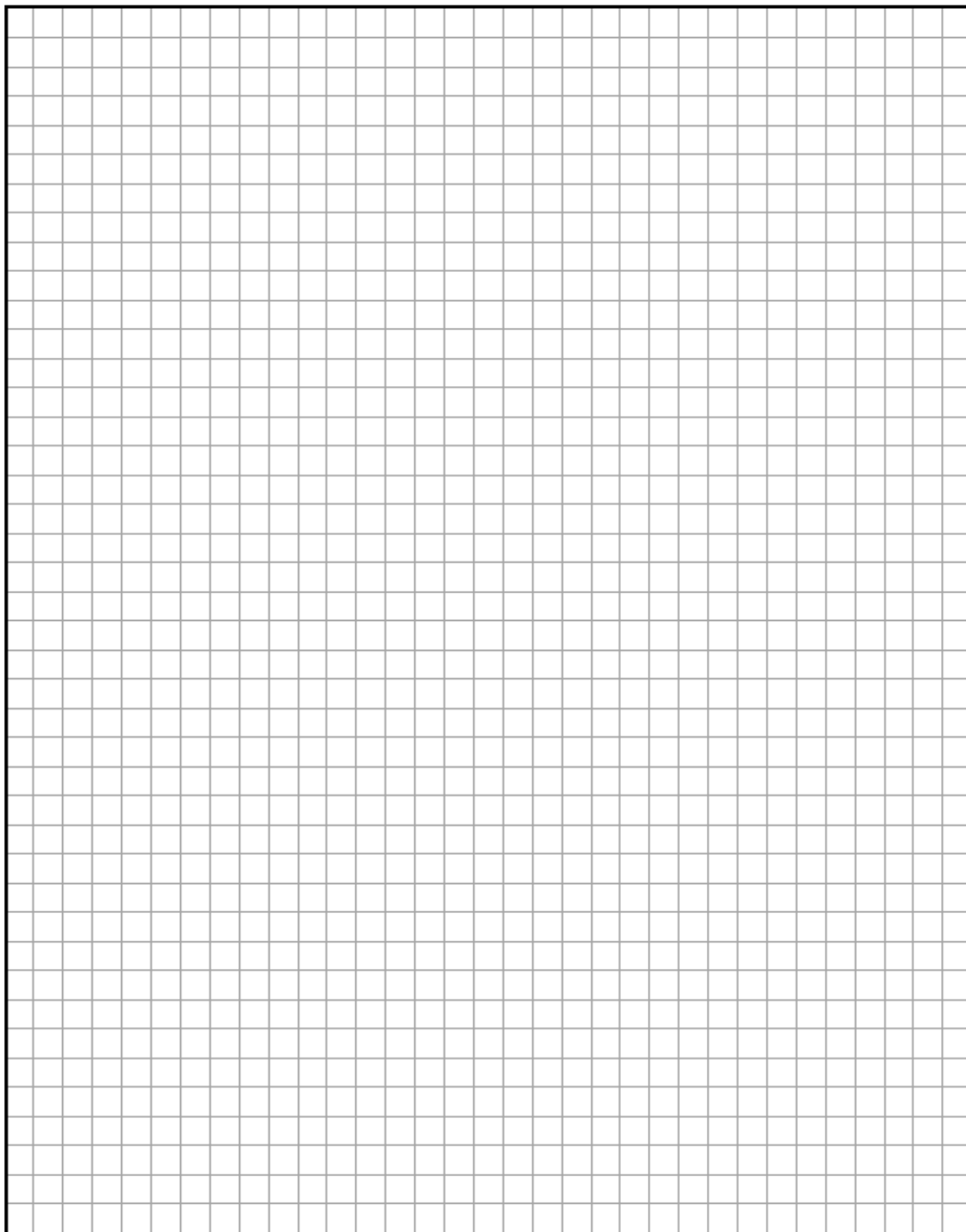

Disposal:

Dispose of the product at the end of its service life according to the applicable statutory provisions. The complete packaging of the device incl. the inner packaging can be disposed of **unseparated** as waste paper.

**Disposal of used batteries/rechargeable batteries!**

As an end user, you may be legally required to return all used batteries and rechargeable batteries; their disposal in household waste is prohibited.

Batteries/rechargeable batteries containing harmful substances are marked with the adjacent symbols indicating that their disposal through household waste is prohibited.

You can return your used batteries/rechargeable batteries for free to the collection points in your communities, our branches, or wherever batteries/rechargeable batteries are sold! In doing so, you will fulfil any legal requirements and do your part for environmental protection

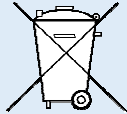
**Note:**

Kroeplin will not assume any liability towards any party for loss or damage, directly or indirectly, that is caused by using this device contrary to the instructions in this manual. All information about our products, particularly the illustrations, drawings, dimensions, and performance data and other technical information included in this publication, are approximate average values. We therefore reserve the right to modify the design, technical data, dimensions, and weight. Our indicated standards, similar technical regulations, and technical information, descriptions, and illustrations of the products are current as of the date of printing. The illustrations do not match the standard product in some instances. In addition, our general terms and conditions apply in their current version.

© Copyright Kroeplin GmbH. All rights reserved.

0689-86 (as of March 2020)

Kroeplin GmbH
Gartenstraße 50
36381 Schlüchtern
T +49 (0)6661-86-0
F +49 (0)6661-86-39
sales@kroeplin.com
www.kroeplin.com

Kroeplin
Längenmesstechnik